



BERNINA 475 QE

Vážený zákazníku



Blahopřejeme! Rozhodli jste se pro šicí stroj BERNINA, výrobek, který Vás bude těšit mnoho let. Již více než 100 let klade naše rodinná firma nejvyšší důraz na spokojené zákazníky. Pokud jde o mne, mým osobním zájmem je nabídnout Vám švýcarskou konstrukci a přesnost dovedenou k dokonalosti, šicí technologii budoucnosti a úplný zákaznický servis.

Řadu BERNINA 4 tvoří ultramoderní stroje, jejichž vývoj byl zaměřen nejenom na nejvyšší technické požadavky a snadnou obsluhu, ale vzal v úvahu i design výrobku. Vždyť naše výrobky prodáváme kreativním lidem, jako jste Vy, kteří ocení nejen vysokou kvalitu, ale i formu a design.

Bavte se kreativním šitím na Vašem novém stroji BERNINA 475 QE a podívejte se na stránky www.bernina.com na rozsáhlou nabídku příslušenství. Na našich stránkách najdete i množství inspirativních návodů, které si můžete zdarma stáhnout.

Proškolení prodejci BERNINA Vám poskytnou všechny potřebné informace o servisu a údržbě stroje.

Přeji Vám mnoho radosti a tvůrčích hodin s Vaší novou BERNINOU.

H.P. Ueltschi

Majitel

BERNINA International AG

CH-8266 Steckborn

Ediční poznámka

Grafika

www.sculpt.ch

Text, sazba a úprava

BERNINA International AG

Foto

Patrice Heilmann, Winterthur

Objednací číslo

2018/02 CS 1031755.0.13

1. vydání

Copyright

2018 BERNINA International AG

Všechna práva vyhrazena: Z technických důvodů a kvůli zdokonalování výrobku může kdykoli dojít ke změnám vlastností stroje bez předchozího oznámení. Dodávané příslušenství se může v jednotlivých zemích lišit.



Obsah

DŮLEŽITÉ POKYNY K BEZPEČNOSTI	10
1 Moje BERNINA	12
1.1 Úvod	12
1.2 Vítejte ve světě BERNINA	12
1.3 Významy značek	13
1.4 Přehled stroje	14
Pohled na ovládací prvky na přední straně stroje	14
Pohled zřepředu	15
Boční pohled	16
Pohled zezadu	17
1.5 Příslušenství v základní výbavě	18
Přehled příslušenství	18
Použití elektrické šňůry (pouze USA/Kanada).....	19
Přehled přítlačných patek.....	20
1.6 Pohled na uživatelské rozhraní	22
Přehled funkcí/vizuální informace.....	22
Přehled nastavení systému	22
Přehled menu pro šití.....	22
Přehled ikon	23
1.7 Jehla, nit, látka.....	23
Přehled jehel.....	24
Ukázka popisu jehly.....	25
Volba jehly	25
Kombinace jehla/nit.....	26
2 Příprava	27
2.1 Zapojení a zapnutí stroje	27
Připojení ovládacího pedálu	27
Připojení stroje.....	27
Nasazení kolenní páky Free Hand System	28
Upevnění dotykového pera (k dokoupení).....	28
Zapnutí stroje	28
2.2 Ovládací pedál	28
Ovládání rychlosti šití pedálem.....	28
2.3 Trn na cívku s nití	29
Výsuvný trn na cívku.....	29
Vodorovný trn cívky.....	30
2.4 Volné rameno	30
2.5 Podavač	30
Nastavení podavače.....	30
Pokyny k nastavení podavače.....	31
2.6 Násuvný stolek	31
Nasazení násuvného stolku	31
2.7 Přítlačná patka	32
Nastavení polohy přítlačné patky pomocí kolenní páky.....	32
Výměna základny přítlačné patky.....	32

	Výměna přítlačné patky	33
	Zobrazení přítlačné patky v uživatelském rozhraní	34
	Nastavení přítlaku patky	34
2.8	Jehla a stehová deska	35
	Výměna jehly	35
	Volba jehly v uživatelském rozhraní	35
	Volba druhu a velikosti jehly	36
	Nastavení polohy jehly nahoře/dole	36
	Nastavení polohy jehly vlevo/vpravo	36
	Zastavení jehly nahoře/dole (trvalé)	37
	Výměna stehové desky	37
	Volba stehové desky v uživatelském rozhraní	37
2.9	Navlečení stroje	38
	Navlečení horní niti	38
	Navlečení dvojehly	40
	Navlečení trojehly	41
	Navíjení spodní niti	42
	Navlečení spodní niti	42
	Pokyny k navlečení spodní niti	44
3	Program pro nastavení.....	45
3.1	Nastavení pro šití	45
	Nastavení napětí horní nitě	45
	Nastavení maximální rychlosti šití	45
	Programování zapošivacích stehů	45
	Programování tlačítka «Zapošití»	46
	Programování tlačítka «Zpět»	46
3.2	Volba vlastního nastavení	46
3.3	Aktivace zvukových signálů	47
3.4	Nastavení stroje	48
	Volba jazyka	48
	Nastavení jasu displeje	48
	Kontrola verze firmwaru	49
	Kontrola celkového počtu ušitých stehů	49
	Záznam údajů o prodeji	49
	Uložení servisních dat	50
	Zpět na výchozí nastavení	50
	Mazání uživatelských dat	51
	Kalibrace přítlačné patky pro šití knoflíkových dírek č. 3A	51
	Aktualizace firmwaru stroje	52
	Obnovení uložených dat	52
	Čištění zachycovače niti	53
	Mazání stroje	53
4	Nastavení systému	55
4.1	Spuštění instruktážního videa	55
4.2	Otevření kreativního rádce	55
4.3	Použití režimu eco	55
4.4	Otevření nápovědy	55
4.5	Zrušení všech změn pomocí «clr»	55

5	Tvůrčí šití	56
5.1	Přehled menu pro šití	56
	Volba stehového vzoru	56
5.2	Regulace rychlosti	56
5.3	Nastavení napětí horní nitě	57
5.4	Editace stehových vzorů	57
	Změna šířky stehu	57
	Změna délky stehu	58
	Úprava vyvážení	58
	Programování opakování vzoru	58
	Zrcadlové převrácení stehových vzorů	59
	Zpět	59
	Trvalé šití zpět	59
5.5	Kombinace stehových vzorů	59
	Obrazovka režimu Kombi	59
	Vytváření kombinací stehových vzorů	60
	Uložení kombinace stehových vzorů	60
	Vyvolání kombinace stehových vzorů	60
	Přepsání kombinace stehových vzorů	60
	Smazání kombinace stehových vzorů	60
	Editace jednotlivých stehových vzorů	61
	Mazání jednotlivých stehových vzorů	61
	Přidání jednotlivého stehového vzoru	62
	Zrcadlové převrácení kombinace stehových vzorů	62
	Zapošití kombinace stehových vzorů	62
	Programování opakování vzoru	62
5.6	Správa stehových vzorů	63
	Ukládání nastavení stehových vzorů	63
	Ukládání stehových vzorů do osobní paměti	63
	Přepisování stehových vzorů v osobní paměti	63
	Natahování stehových vzorů z osobní paměti	63
	Mazání stehových vzorů z osobní paměti	64
5.7	Zapošití	64
	Zapošití švu tlačítkem «Zapošití»	64
5.8	Výšková kompenzace nestejných vrstev	64
5.9	Šití rohů	65
6	Základní stehy	66
6.1	Přehled základních stehů	66
6.2	Šití rovným stehem	68
6.3	Zapošití s automatickým zapošivacím programem	68
6.4	Všívání zipu	69
6.5	Šití obou stran zipu zdola nahoru	70
6.6	Šití trojitého rovného stehu	71
6.7	Šití trojitým entlovacím stehem	71
6.8	Ruční látání	72
6.9	Automatické látání	74

6.10	Zpevněné látání, automatické.....	75
6.11	Začišťování okrajů	76
6.12	Dvojitý overlockový steh	76
6.13	Úzký okraj.....	77
6.14	Široký okraj.....	77
6.15	Šití lemovaných okrajů	77
6.16	Slepý steh	78
6.17	Šití viditelných lemů	79
6.18	Šití plochých spojovacích švů	80
6.19	Stehování.....	80
7	Ozdobné stehy.....	81
7.1	Přehled ozdobných stehů	81
7.2	Křížkový steh.....	82
7.3	Sámky.....	82
	Sámky	82
	Přehled sámků.....	83
	Vkládání šňůrky.....	83
	Šití sámků.....	84
8	Abecedy.....	85
8.1	Přehled abeced	85
8.2	Vytvoření nápisu	85
9	Knoflíkové dírky	87
9.1	Přehled knoflíkových dírek.....	87
9.2	Použití distanční podložky	88
9.3	Použití kompenzační destičky	88
9.4	Značení knoflíkových dírek	89
9.5	Šňůrka	90
	Použití šňůrky s patkou pro knoflíkové dírky č. 3	90
	Použití šňůrky s patkou pro knoflíkové dírky č. 3A (mimo základní příslušenství).....	91
9.6	Ušití vzorku	92
9.7	Stanovení délky knoflíkové dírky s patkou pro knoflíkové dírky č. 3	92
9.8	Stanovení délky knoflíkové dírky u patky pro knoflíkové dírky s posuvným měřítkem č. 3A	93
9.9	Ušití manuální knoflíkové dírky v 7 krocích s patkou pro knoflíkové dírky č. 3	93
9.10	Ušití manuální knoflíkové dírky v 5 krocích s patkou pro knoflíkové dírky č. 3	94
9.11	Automatické šití knoflíkové dírky s patkou pro knoflíkové dírky s posuvným měřítkem č. 3A.....	95
9.12	Proříznutí knoflíkové dírky páráčkem	96
9.13	Proříznutí knoflíkové dírky řezačem knoflíkových dírek (mimo základní příslušenství).....	96
9.14	Přišívání knoflíků	97
9.15	Šití oček	97

10 Quiltování	98
10.1 Přehled quiltovacích stehů	98
10.2 Quiltování, zapošivací program.....	99
10.3 Šití quiltovacích stehů ručního vzhledu	99
10.4 Volné quiltování	100
11 Regulátor stehů BERNINA (BSR) (k dokoupení).....	101
11.1 Režim BSR 1	101
11.2 Režim BSR 2	101
11.3 Funkce BSR s rovným stehem č. 1	101
11.4 Funkce BSR s entlovacím stehem č. 2	101
11.5 Příprava ke quiltování	101
Nasazení přítlačné patky BSR	101
Výměna základny přítlačné patky	102
11.6 Režim BSR.....	102
11.7 Zapošití	103
Zapošití v režimu BSR 1 s tlačítkem «Start/Stop»	103
Zapošití v režimu BSR 2	103
12 Příloha	104
12.1 Údržba a čištění	104
Čištění displeje	104
Čištění podavače	104
Čištění chapače	104
Mazání chapače	105
12.2 Řešení problémů	107
12.3 Chybová hlášení.....	110
12.4 Ukládání a likvidace.....	112
Ukládání stroje	112
Likvidace stroje	112
12.5 Technická data.....	113
13 Přehled stehových vzorů.....	114
13.1 Přehled stehových vzorů.....	114
Základní stehy	114
Knoflíkové dírky.....	114
Ozdobné stehy	114
Rejstřík.....	117

DŮLEŽITÉ POKYNY K BEZPEČNOSTI

Při práci se svým strojem dodržujte následující bezpečnostní pokyny. Před prvním použitím stroje si pečlivě pročtete tento návod.

POZOR!

Jak snížit nebezpečí úrazu elektrickým proudem:

- Nikdy nenechávejte zapnutý šicí stroj bez dozoru.
- Okamžitě po skončení práce a před čištěním stroj vždy vypněte ze zásuvky.

Ochrana proti záření LED:

- Nedívejte se přímo do LED osvětlení s optickými nástroji, např. lupou. Osvětlení LED odpovídá ochraně třídy 1M.

Ochrana proti úrazu:

- Pozor na pohyblivé součásti. Před jakoukoli manipulací nejprve vypněte stroj. Při práci mějte vždy zavřený kryt.

POZOR

Jak snížit nebezpečí popálení, požáru, úrazu elektrickým proudem či poranění:

- Pro napájení stroje používejte pouze dodaný elektrický kabel. Elektrický kabel pro USA a Kanadu (vidlice NEMA 1-15) lze použít pouze pro napětí 150 V proti zemi.
- Šicí stroj používejte pouze k účelům uvedeným v této příručce.
- Nepoužívejte šicí stroj venku.
- Nenechávejte stroj dětem na hraní. Při práci se strojem v přítomnosti dětí dbejte zvýšené opatrnosti.
- Děti do 8 let či osoby s omezenými fyzickými a psychickými schopnostmi a schopnostmi vnímání, s nedostatkem zkušeností a znalostí mohou tento stroj používat pouze pod dohledem nebo po náležitém poučení o správné obsluze spotřebiče a o souvisejících rizicích.
- Děti si nesmějí se strojem hrát.
- Čištění a údržbu nesmějí provádět děti, jedině pod dohledem.
- Nikdy nepracujte s šicím strojem, pokud má poškozenou síťovou šňůru nebo vidlici, nefunguje správně, upadl a poškodil se, nebo spadl do vody. Obratťe se na nejbližšího autorizovaného prodejce BERNINA.
- Používejte pouze příslušenství doporučené výrobcem.
- Nikdy na stroji nepracujte se zakrytými větracími otvory. Nenechávejte ve větracích otvorech ani na ovládacím pedálu usazovat chlupy, prach, ani kousky látek.

- Nikdy nestrkejte žádné předměty do otvorů ve stroji.
- Nepoužívejte stroj tam, kde se používají aerosolové výrobky (spreje) nebo kyslík.
- Nepřibližujte se prsty k pohyblivým částem stroje. Zejména buďte opatrní v blízkosti jehly.
- Při šití netahejte za látku, ani na ni netlačte. Mohli byste vychýlit a zlomit jehlu.
- Když děláte jakékoli práce v prostoru jehly, jako navlékání, výměnu jehly, vkládání spodní niti, výměnu přítlačné patky apod., vždy vypněte stroj «0».
- Nepoužívejte ohnuté jehly.
- Používejte výhradně originální stehovou desku BERNINA. Nesprávná deska může způsobit zlomení jehly.
- Před vypnutím ze zásuvky vypněte stroj do polohy «0». Při vypořádání ze zásuvky netahejte za šňůru, ale uchopte do ruky vidlici.
- Při snímání či otevírání krytů, při mazání stroje nebo při provádění jakékoli uživatelské údržby dle tohoto návodu, vždy vypněte stroj ze zásuvky.
- Tento stroj je vybaven dvojitou izolací. Používejte pouze originální náhradní díly. Řiďte se pokyny pro opravy spotřebičů s dvojitou izolací.

Servis spotřebičů s dvojitou izolací

U výrobku s dvojitou izolací jsou místo zemnění použity dva izolační systémy. Výrobek s dvojitou izolací není vybaven žádným uzemněním, ani není třeba jej uzemňovat dodatečně. Servis výrobku s dvojitou izolací vyžaduje zvláštní péči a znalosti systému, a měl by jej provádět výhradně odborník. Výměna dílů výrobku s dvojitou izolací musí být jedině za díly zcela shodné s původními. Výrobek s dvojitou izolací je označen slovy: «dvojitá izolace» nebo «zvýšená ochrana».

Výrobek může být též označen symbolem.

TYTO POKYNY K OBSLUZE SI USCHOVEJTE

Určení stroje

Váš stroj BERNINA je určen a konstruován pro použití v domácnosti. Vyhovuje účelům uvedeným v tomto návodu. Jakékoli jiné používání se považuje za nevhodné. BERNINA odmítá jakoukoli odpovědnost za důsledky vyplývající z nesprávného používání stroje.

1 Moje BERNINA

1.1 Úvod

Na Vašem stroji BERNINA 475 QE můžete šít a quiltovat. Můžete na něm bez problému šít jemné hedvábné či saténové látky, stejně jako silné plátno, fleecce nebo džínovinu. K dispozici máte množství základních i ozdobných stehů a knoflíkových dírek.

Kromě tohoto návodu k obsluze máte k dispozici níže uvedené programy nápovědy, které Vám kdykoli poskytnou užitečné rady a podporu pro obsluhu vašeho stroje BERNINA 475 QE.

Výuka podává informace a vysvětlení týkající se různých aspektů šití a různých stehů.

Kreativní rádce Vám poradí při rozhodování o různých aspektech Vašeho projektu. Po zadání druhu látky a typu projektu se zobrazí doporučení vhodné jehly a přítlačné patky.

Program nápověda obsahuje informace o jednotlivých stehových vzorech, funkcích a aplikacích.

Další informace

Kromě tohoto manuálu pro Váš stroj BERNINA 475 QE jsou součástí balení další informační materiály.

Poslední verzi Vašeho návodu k obsluze a další informace o stroji i příslušenství najdete na našich webových stránkách <http://www.bernina.com>

1.2 Vítejte ve světě BERNINA

Heslem BERNINY je Vyrobeno pro tvoření. Nejen naše stroje Vám umožňují realizovat Vaše nápady. Nabízíme navíc celou řadu možností, jak získat inspiraci a rady pro Vaše budoucí projekty, příležitost k výměně nápadů s ostatními nadšenci pro šití a vyšívání. Dobře se u toho bavte.

YouTube kanál BERNINA

Na YouTube nabízíme celou řadu instruktážních videí a podporu v souvislosti s nejdůležitějšími funkcemi našich strojů. Najdete zde i podrobné vysvětlení k různým přítlačným patkám, aby Vaše projekty dopadly co nejlépe.

<http://www.youtube.com/BerninaInternational>

Vše je v angličtině a v němčině.

inspiration – šicí časopis

Hledáte nápady, stříhy a návody na skvělé projekty? V tom případě je magazín BERNINA «inspiration» přesně to, co potřebujete. «inspiration» přichází s neuvěřitelnými nápady na šití a vyšívání čtyřikrát do roka. Od sezónních módních doplňků a praktických tipů k originálnímu způsobu výzdoby Vašich interiérů.

<http://www.bernina.com/inspiration>

Časopis vychází v angličtině, němčině, holandštině a francouzštině. Není k dispozici ve všech zemích.

Blog BERNINA

Rozmanité rady, stříhy a výšivkové motivy zdarma a množství nových nápadů: to vše naleznete v týdenním blogu BERNINA. Naši odborníci Vám dají cenné tipy a vysvětlí krok za krokem, jak dosáhnout těch nejlepších výsledků. V rámci komunity můžete vkládat i své vlastní projekty a vyměňovat si zkušenosti a nápady s ostatními nadšenci.

<http://www.bernina.com/blog>

Jazyky: angličtina, němčina a holandština.

Sociální média BERNINA

Přidejte se k nám na sociálních sítích, dozvíte se více o událostech, vzrušujících projektech, tipech a tricích, vše o šití. Budete trvale v obraze. Těšíme se, až Vám představíme některý ze zlatých hřebů světa BERNINA.

<http://www.bernina.com/social-media>

1.3 Významy značek



NEBEZPEČÍ

Značí nebezpečí s vysokým rizikem, které může vést až k těžkému nebo smrtelnému úrazu.



VAROVÁNÍ

Značí nebezpečí se středním rizikem, které může vést až k těžkému nebo smrtelnému úrazu.



UPOZORNĚNÍ

Značí nebezpečí s nízkým rizikem, které může vést k lehkému až středně těžkému úrazu.

POZOR

Značí nebezpečí, které může končit škodou.



Pod tímto označením najdete **tipy** od **odborníků**, kteří šíjí na strojích BERNINA.

Obrázky použité v tomto návodu jsou pouze ilustrativní. Stroje i příslušenství vyobrazené v návodu se mohou lišit od obsahu balení Vašeho stroje.

1.4 Přehled stroje

Pohled na ovládací prvky na přední straně stroje



- | | | | |
|---|----------------|----|-----------------------------|
| 1 | Zpět | 6 | Jehla nahoru/dolů |
| 2 | Odřezávač nití | 7 | Přítlak přítlačné patky |
| 3 | Zapošití | 8 | Horní multifunkční ovladač |
| 4 | Start/Stop | 9 | Spodní multifunkční ovladač |
| 5 | Konec vzoru | 10 | Jehla doleva/doprava |

Pohled zředu



- | | | | |
|---|---------------------------|----|---------------------------|
| 1 | Kryt spodní niti | 7 | Kryt niťové páky |
| 2 | Přítlačná patka | 8 | Niťová páka |
| 3 | Navlékač jehly | 9 | Odřezávač nití |
| 4 | Osvětlení | 10 | Šroubek jehlové svorky |
| 5 | Odřezávač nití | 11 | Upevnění násuvného stolku |
| 6 | Posuvný ovladač rychlosti | 12 | Otvor pro kolenní páku |

Boční pohled



- 1 Konektor pro ovládací pedál
- 2 Podavač vysunut/zasunut
- 3 Konektor pro připojení PC
- 4 USB port
- 5 Trn na cívku s nití
- 6 Navíječ spodní nití

- 7 Výsuvný trn na cívku
- 8 Větrací otvory
- 9 Ruční kolo
- 10 Hlavní vypínač
- 11 Konektor pro elektrickou šňůru
- 12 Magnetický držák pro dotykové pero (k dokoupení)

Pohled zezadu











- | | | | |
|---|-----------------------------|----|---------------------|
| 1 | Větrací otvory | 9 | Navíječ spodní niti |
| 2 | Upevnění násuvného stolku | 10 | Předpětí niti |
| 3 | Upevnění pro látačí rámeček | 11 | Niřová páka |
| 4 | Kolenní páka | 12 | Vodítko niti |
| 5 | Držadlo pro přenášení | 13 | Odřezávač nití |
| 6 | Trn na cívku s nití | 14 | Konektor pro BSR |
| 7 | Vodítko niti | 15 | Podavač |
| 8 | Výsuvný trn na cívku | 16 | Stehová deska |

1.5 Příslušenství v základní výbavě

Přehled příslušenství

Všechna práva vyhrazena: Z technických důvodů a kvůli zdokonalování výrobku může kdykoli dojít ke změnám vlastností stroje bez předchozího oznámení. Dodávané příslušenství se může v jednotlivých zemích lišit.

Další informace o příslušenství naleznete na www.bernina.com.

Obrázek	Název	Účel
	Měkký kryt s kapsou	Měkký kryt chrání stroj před prachem a nečistotami.
	Taška na příslušenství	Taška na příslušenství slouží k ukládání jak základního, tak dokoupeného příslušenství.
	Kolenní páka	Pomocí systému Free Hand můžete zdvihát a spouštět přítlačnou patku.
	Násuvný stolek	Násuvný stolek zvětšuje pracovní plochu, aniž by omezoval funkci volného ramene.
	Tři odvíjecí kotoučky	Odvíjecí kotoučky drží cívku s nití na místě a umožňují optimální odvíjení niti z cívky.
	4 cívky na spodní nit v příslušenství, jedna z nich je již v cívkovém pouzdře	Na cívky se navíjí spodní nit.
	1 Pěnová podložka	Pěnová podložka brání zaháknutí niti za trn cívky.
	Páráček	Páráček je nepostradatelným nástrojem k párání švů a k prořezávání knoflíkových dírek.

Obrázek	Název	Účel
	Kompenzační podložka	Kompenzačními podložkami srovnáte polohu základny přítlačné patky při přeježdění silných švů.
	Výběr jehel	Výběr jehel obsahuje různé druhy a velikosti jehel pro všechna základní použití.
	Šroubovák červený	Červený šroubovák se dodává jako univerzální nástroj.
	Štěteček	Štěteček je určen k čištění podavače a prostoru chapače.
	Olejníčka	Olejníčka se používá k doplňování maznic.
	Elektrická šňůra	Elektrická šňůra je určena k připojení stroje do elektrické zásuvky.
	Ovládací pedál	Ovládacím pedálem se spouští a zastavuje stroj. Ovládacím pedálem se řídí rychlost stroje. K tomuto stroji používejte pouze pedál typu LV1.



Použití elektrické šňůry (pouze USA/Kanada)

Stroj je opatřen polarizovanou vidlicí (jeden kolík širší než druhý). Pro zabránění úrazu elektrickým proudem je možné zapnout vidlici do elektrické zásuvky jen jedním způsobem. Pokud Vám nejde zastrčit vidlici do zásuvky úplně, obraťte ji. Pokud to stále nejde, obraťte se na kvalifikovaného elektrikáře. Nepokoušejte se vidlici, ani zásuvku nikterak upravovat!









Přehled přitlačných patek

POZOR! Podle toho, do které země se stroj posílá, je vybaven buďto nacvakávacími nebo standardními přitlačnými patkami. Příslušné základní příslušenství je uvedeno v následujících dvou tabulkách. Pokud jsou v základním příslušenství dodány nacvakávací patky, není možné žádat standardní patky zdarma. Standardní patky lze objednat jako příslušenství k dokoupení.

Obrázek	Číslo	Název	Účel	Příklad
	78	Držák nacvakávacích patek	K tomuto držáku se prostřednictvím jednoduchého mechanismu upevňují nacvakávací patky.	
	1	Základní patka	Se základní patkou můžete úspěšně šít nejrůznější základní i ozdobné stehy, dále lemy na silných látkách, jako je manšestr, džínovina nebo vlna. Vroubek před a za jehlovým otvorem umožňuje šít dopředu i zpět a zaručuje perfektní podávání látky.	
	2	Overlocková patka	Overlocková patka je vynikající k šití overlockových stehů a k začišťování okrajů pružných materiálů. Okraje látek se nevlíní a výsledkem je plochý pružný šev.	
	3	Patka pro šití knoflíkových dírek	Tato patka se používá k šití knoflíkových dírek libovolných délek se šňůrkou i bez. Lze ji použít též k řasení a nabírání. S kombinací patky k šití knoflíkových dírek s řezačem knoflíkových dírek zvládnete bez námahy dokonalé knoflíkové dírky.	
	4	Zipová patka	Se zipovou patkou zvládnete všivat zipy během chvilky – správně a přesně. Zoubky zipu umístíte těsně k úzké základně patky a přišijete zip pevně k okraji.	
	5	Patka pro slepý steh	Pro lemování slepým stehem.	
	20	Otevřená vyšívací patka	Tuto patku využijete na aplikace a vyšívky, dále k šití podél čar a tvarů.	

Obrázek	Číslo	Název	Účel	Příklad
	37	Patchworková patka	Patchworková patka se dokonale hodí pro patchworkové projekty s přesahem švu 3 mm nebo 6 mm.	

Tab. 1: Základní příslušenství: Nacvakávací patky

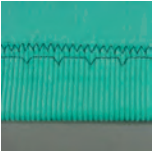
Obrázek	Číslo	Název	Účel	Příklad
	1	Základní patka	Se základní patkou můžete úspěšně šít nejrůznější základní i ozdobné stehy, dále lemy na silných látkách, jako je manšestr, džínovina nebo vlna. Vroubek před a za jehlovým otvorem umožňuje šít dopředu i zpět a zaručuje perfektní podávání látky.	
	2	Overlocková patka	Overlocková patka je vynikající k šití overlockových stehů a k začišťování okrajů pružných materiálů. Okraje látek se nevlíní a výsledkem je plochý pružný šev.	
	3A	Automatická patka k šití knoflíkových dírek s posuvným měřítkem	Tato patka se používá k šití knoflíkových dírek se šňůrkou i bez. Čidlo nastaví délku knoflíkové díry automaticky na základě velikosti příslušného knoflíku. Díky tomu snadno ušijete jakýkoli počet stejných knoflíkových dírek. V kombinaci s kompenzační destičkou nebo s nástrojem pro kompenzaci výšky, s prořezávačem knoflíkových dírek a patkou k přišívání knoflíků vytvoříte zapínání na knoflíky bez námahy.	
	4	Zipová patka	Se zipovou patkou zvládnete všivat zipy během chvílky – správně a přesně. Zoubky zipu umístíte těsně k úzké základně patky a přišijete zip pevně k okraji.	
	5	Patka pro slepý steh	Pro lemování slepým stehem.	

Tab. 2: Základní příslušenství: Standardní přitlačné patky

1.6 Pohled na uživatelské rozhraní

Přehled funkcí/vizuální informace

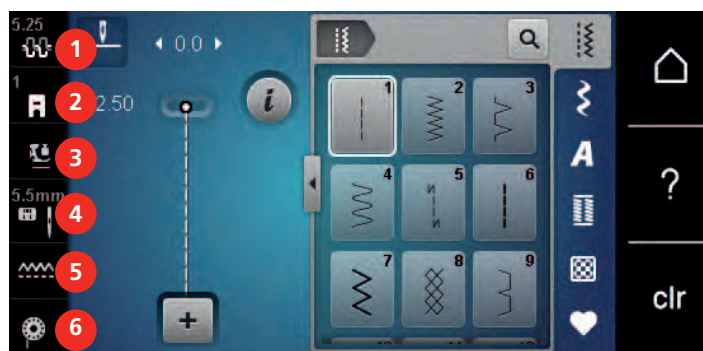

- | | | | |
|---|---------------------------|---|--------------------------------|
| 1 | Napětí horní niti | 4 | Volba stehové desky/jehly |
| 2 | Indikátor přítlačné patky | 5 | Podavač vysunut/zasunut |
| 3 | Přítlak přítlačné patky | 6 | Pokyny k navlečení spodní niti |

Přehled nastavení systému

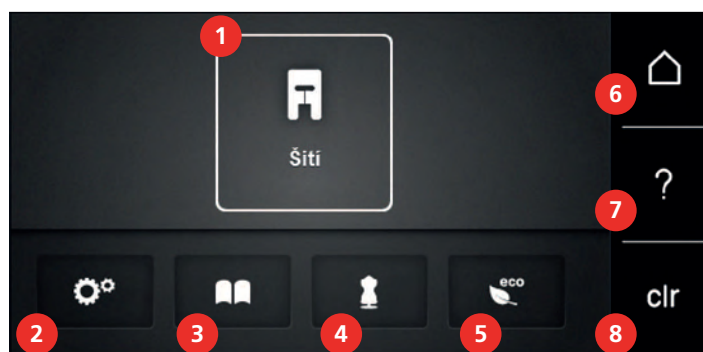





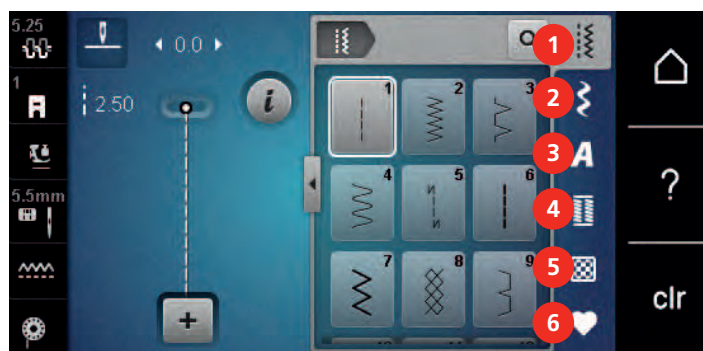





- | | | | |
|---|-----------------------|---|---------------------------|
| 1 | Režim šití | 5 | Režim eco |
| 2 | Program pro nastavení | 6 | Domů |
| 3 | Návodné video | 7 | Nápověda |
| 4 | Kreativní rádce | 8 | Zpět na výchozí nastavení |

Přehled menu pro šití



- | | | | |
|---|----------------|---|------------------|
| 1 | Základní stehy | 4 | Knoflíkové dírky |
| 2 | Ozdobné stehy | 5 | Quiltovací stehy |
| 3 | Abecedy | 6 | Osobní paměť |

Přehled ikon

Ikona	Název	Účel
	i-Dialog	Dotyk ikony «i»-Dialog nabízí různé funkce pro editaci motivů.
	Zavřít	Displej se zavře a zůstanou uložena dříve provedená nastavení.
 	Ikony «-/+»	Doteky ikon «-» a «+» měníte nastavované hodnoty.
	Žlutý rámeček kolem ikony	Ikona se žlutým rámečkem ukazuje, že nastavení nebo hodnota této funkce byly změněny. Dotekem ikony se žlutým rámečkem můžete vrátit výchozí nastavení.
	Potvrdit	Potvrdí předtím provedené změny nastavení. Displej se zavře.
	Storno	Proces se zruší. Displej se zavře a provedená nastavení se neuloží.
	Posuvník	Pohybem posuvníku měníte nastavované hodnoty.
	Vypínač	Zapínání a vypínání funkcí.
	Navigace v procesu	Navigací se můžete vracet na předchozí obrazovky.
	Funkce přejetí	Přejetím dotykovým perem nebo prstem po displeji nahoru nebo dolů můžete zobrazit další funkce.

1.7 Jehla, nit, látka

V průběhu času se jehla opotřebuje. Proto je nutné ji pravidelně měnit. Pouze s dokonalým hrotem dosáhnete dobrých výsledků. Obecně lze říci: čím tenčí nit, tím tenčí jehla. Jehly na obrázcích jsou buďto v základní výbavě nebo k dokoupení, záleží na typu stroje.

- Jehly velikostí 70, 75: pro tenké látky.
- Jehly velikostí 80, 90: pro středně silné látky.
- Jehly velikostí 100, 110 a 120: pro silné látky.

Přehled jehel

Obrázek	Název jehly	Popis jehly	Účel
	Univerzální jehla 130/705 H 60-120	Lehce zaoblený hrot	Téměř pro všechny přírodní i syntetické látky (tkaniny i úplety).
	Jehla pro pružné látky 130/705 H-S 75, 90	Střední kulový hrot, speciální tvar očka i drážky	Žerzej, trikot, úplety a pružné látky.
	Jehla pro žerzej / Vyšivací jehla 130/705 H SUK 60-100	Střední kulový hrot	Úplety, vyšívání.
	Džínová jehla 130/705 H-J 80-110	Ostrý úzký hrot, zpevněný dřík	Silné látky, jako je džínovina či plátno.
	Jehla na kůži 130/705 H LR 90, 100	S řezacím hrotem (LR = speciální hrot pro šití kůže)	Všechny druhy kůže, syntetické kůže, koženky, fólie.
	Jehla Microtex 130/705 H-M 60-110	Obzvláště tenký hrot	Látky z mikrovláken a hedvábí.
	Quiltovací jehla 130/705 H-Q 75, 90	Lehce zaoblený tenký hrot	Rovný steh a prošívání.
	Vyšivací jehla 130/705 H-E 75, 90	Malý kulový hrot, obzvláště velké očko a široká drážka	Vyšívání všech přírodních i syntetických látek.
	Jehla pro tenké látky 130/705 H SES 70, 90	Tenký kulový hrot	Jemné úplety, jemné vyšívky, tenké látky.
	Jehla Metafil 130/705 H METAFIL 80	Dlouhé očko (2 mm) u všech velikostí jehly	Pro šití metalickými nitěmi.
	Jehla pro kordonet (k prošívání výšivek) 130/705 H-N 70-100	Dlouhé očko (2 mm) u všech velikostí jehly	Prošívání silnou nití.
	Křídlová – ažurovací jehla 130/705 H WING 100-120	Jehla s rozšířeným (křídlovým) dříkem	Ažura, dutý steh.

Obrázek	Název jehly	Popis jehly	Účel
	Univerzální dvojehla 130/705 H ZWI 70-100	Vzdálenost jehel: 1,0/1,6/2,0/2,5/ 3,0/4,0/6,0/8,0	Viditelné lemy na pružných látkách; sámký, ozdobné šití.
	Dvojehla pro pružné látky 130/705 H-S ZWI 75	Vzdálenost jehel: 2,5/4,0	Viditelné lemy na pružných látkách; sámký, ozdobné šití.
	Křídlová – ažurovací dvojehla 130/705 H ZWIHO 100	Vzdálenost jehel: 2,5	Pro speciální efekty s ažurovou výšivkou.
	Univerzální trojehla 130/705 H DRI 80	Vzdálenost jehel: 3,0	Viditelné lemy na pružných látkách; ozdobné šití.

Ukázka popisu jehly

Na následujícím obrázku je na jehle typu žerzej/streč popsán systém jehel 130/705, který je u šicích strojů pro domácnost nejobvyklejší.

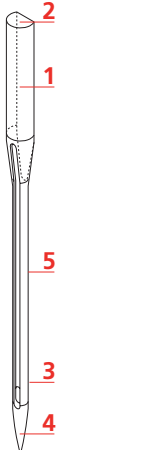
	<p>130/705 H-S/70</p> <p>130 = Délka dřívku (1)</p> <p>705 = Plochý dřík (2)</p> <p>H = Zkosení jehly (3)</p> <p>S = Hrot jehly (zde je středně zaoblený) (4)</p> <p>70 = Velikost jehly 0,7 mm (5)</p>
---	---

Volba jehly

Pro dokonalý výsledek hraje kvalita nití a látek důležitou roli.

Chcete-li dosáhnout dobrých výsledků, doporučujeme Vám kupovat kvalitní nitě.

- Bavlněné nitě mají výhody přírodního materiálu, proto jsou vhodné zejména pro šití bavlněných látek.
- Nitě z mercerované bavlny mají slabý lesk, který zůstává i po vyprání.
- Polyesterové nitě mají vysokou pevnost v tahu a obzvláště stálé barvy.
- Polyesterové nitě mají větší pružnost a jsou vhodné tam, kde požadujete pevný a pružný šev.
- Viskózní nitě (též rayon, umělé hedvábí) jsou vyrobeny z přírodních vláken a mají vysoký lesk.
- Viskózní nitě se hodí pro ozdobné stehy a všude, kde chcete dosáhnout krásného efektu.

Kombinace jehla/nit

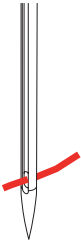
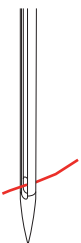
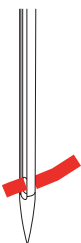
	<p>Kombinace jehla/nit je správná, když nit dokonale padne do drážky a snadno prochází očkem jehly. Tato kombinace je optimální.</p>
	<p>Je-li v očku a v drážce jehly příliš mnoho místa, může docházet k trhání niti a/nebo k vynechávání stehů.</p>
	<p>Když se nit nevejde do drážky a neprochází volně očkem jehly, může se trhat a zasekávat.</p>

2 Příprava

2.1 Zapojení a zapnutí stroje

Připojení ovládacího pedálu

- > Odviňte z pedálu potřebnou délku kabelu.



- > Zapojte kabel pedálu do zásuvky pro připojení pedálu.



Připojení stroje

- > Zapojte elektrický kabel do zásuvky pro elektrický kabel.



- > Zapojte elektrický kabel do zásuvky pro elektrický kabel.

Nasazení kolenní páky Free Hand System



Boční polohu kolenní páky si můžete v případě potřeby nechat nastavit od prodejce BERNINA.

- > Zasuňte kolenní páku do otvoru na přední straně stroje.
- > Upravte si výšku sezení, abyste mohli ovládat páku kolenem.



Upevnění dotykového pera (k dokoupení)

- > Dotykové pero odkládejte na magnetický držák.



Zapnutí stroje

- > Zapněte stroj hlavním vypínačem do polohy «I».



2.2 Ovládací pedál

Ovládání rychlosti šití pedálem

Pedálem můžete plynule ovládat rychlost Vašeho stroje.

- > Opatrným sešlápnutím pedálu spustíte stroj.
- > Rychlost stroje zvýšíte silnějším sešlápnutím pedálu.

- > Uvolněním pedálu stroj zastavíte.



2.3 Trn na cívku s nití

Výsuvný trn na cívku

Vysuňte trn cívky

Výsuvný trn na cívku je nutný, když šijete s více nitěmi, můžete jej použít i k navíjení spodní nitě během šití.

- > Zmáčkněte výsuvný trn na cívku a uvolněte jej.
 - Výsuvný trn na cívku se vysune automaticky.



Nasazení pěnové podložky a cívky s nití

Pěnová podložka zabraňuje zaháknutí nitě za výsuvný trn na cívku.

- > Nasadte pěnovou podložku na výsuvný trn na cívku.
- > Nasadte cívku s nití na trn na cívku.



Vodorovný trn cívky

Nasazení pěnové podložky, cívky s nití a odvíjecího kotoučku

Odvíjecí kotouček umožňuje plynulé odvíjení nití z cívky. Odvíjecí kotouček se používá pouze s vodorovným trnem na cívku.

- > Nasadte pěnovou podložku na trn cívky.
- > Nasadte cívku s nití na trn na cívku.
- > Nasadte vhodný odvíjecí kotouček na trn cívky tak, aby mezi kotoučkem a cívkou nezůstal žádný prostor.



Použití nitové sítky

Nitová síťka drží nit na cívce a brání jejímu trhání a uzlování.

- > Natáhněte nitovou síťku přes cívku s nití.



2.4 Volné rameno

BERNINA 475 QE má pevně konstruované volné rameno, které poskytuje dostatek prostoru vpravo od jehly pro rozměrné projekty.

2.5 Podavač

Nastavení podavače

POZOR

Nesprávné zacházení s látkou



Poškození jehly a stehové desky.

- > Nechte látku rovnoměrně posouvat.

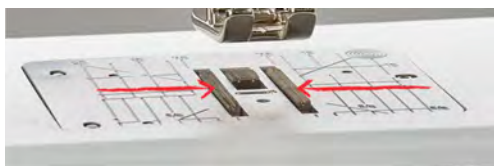
Zoubky podavače se posunou s každým stehem o jeden krok dopředu. Délka tohoto kroku je dána nastavenou délkou stehu.

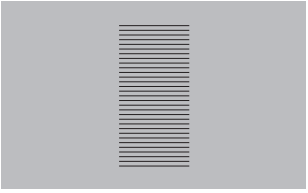

Při krátkém stehu jsou tyto kroky velmi krátké. Například při šití knoflíkových dírek a saténových stehů. Látka se pohybuje pod přítlačnou patkou pomalu, i když šijete maximální rychlostí.

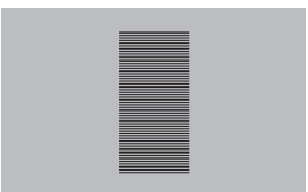
	Nechte látku posouvat rovnoměrně; dosáhnete tak lepšího tvoření stehu.
	Tahání za látku a tlačení na ni vede k nepravdělným stehům.
	Zadržování látky vede k nepravdělným stehům.

- > Zasuňte podavač stiskem tlačítka «Zasunout/vysunout podavač».



- > Po dalším zmáčknutí tlačítka budete šít opět s podavačem.

Pokyny k nastavení podavače



- > Dotkněte se ikony «Zasunout/vysunout podavač».
- > Vysuňte nebo zasuňte podavač podle animace.

2.6 Násuvný stolek

Nasazení násuvného stolku

Nasazením násuvného stolku zvětšíte stávající pracovní plochu.

- > Zdvihněte jehlu.
- > Zdvihněte přítlačnou patku.
- > Vypněte stroj a vypojte jej ze zásuvky.
- > Nasuňte stolek doprava na volné rameno, až zaskočí.



- > Násuvný stolek sejmete tak, že jej stáhnete z volného ramene doleva.



2.7 Přítlačná patka

Nastavení polohy přítlačné patky pomocí kolenní páky

- > Nastavte si výšku sezení tak, abyste mohli ovládat páku kolenem.
- > Zmáčknutím kolenní páky kolenem doprava zdvihnete přítlačnou patku.



- Zároveň se zasunou zoubky podavače a uvolní se napětí niti.
- > Pomalým uvolněním páky přítlačnou patku opět spustíte.

Výměna základny přítlačné patky

Sejmutí nacvakávací přítlačné patky

- > Zdvihněte jehlu.
- > Zdvihněte přítlačnou patku.
- > Vypněte stroj a vypojte jej ze zásuvky.
- > Zmáčkněte tlačítko na držáku nacvakávacích patek.



- Patka je uvolněna.

Nasazení nacvakávací přitlačné patky

- > Položte přitlačnou patku pod držák, příčným trnem pod otvor na držáku.



- > Spusťte držák páčkou.



- Přitlačná patka se nacvakne.

Výměna přitlačné patky

- > Zdvihněte jehlu.
- > Zdvihněte přitlačnou patku.
- > Vypněte stroj a vypojte jej ze zásuvky.
- > Zmáčkněte páčku svorky nahoru (1).
- > Sejměte přitlačnou patku (2).



- > Nasadte novou patku na kužel.
- > Zmáčkněte páčku svorky dolů.



Zobrazení přitlačné patky v uživatelském rozhraní

Zobrazí se přitlačná patka vhodná pro zvolený steh. Kromě toho se zobrazí alternativní přitlačné patky.

- > Zapněte stroj.
- > Zvolte stehový vzor.
 - V ikoně «Zobrazení přitlačné patky» je zobrazeno číslo přitlačné patky.



- > Dotkněte se ikony «Zobrazení přitlačné patky».
- > Posouváním nabídky alternativních přitlačných patek dotykovým perem nebo prstem si zobrazte další patky.
- > Dotknete-li se přitlačné patky, zobrazí se její popis a využití.



Nastavení přitlaku patky

Tovární nastavení přitlaku patky je vhodné pro všechny běžné práce. Pracujete-li s žerzejem nebo s volným úpletem, přitlak patky snižte. Pro pevné materiály přitlak zvýšte.



Přitlak přitlačné patky je nastaven tak, aby optimálně vyhovoval tloušťce látky. Pracujete-li se silnější látkou, je vhodné přitlak patky snížit, aby se mohla látka pod patkou pohybovat volněji. Pracujete-li s tenkou látkou, je naopak vhodné přitlak patky zvýšit, aby se látka pod patkou nepohybovala příliš volně.

- > Otáčením knoflíkem doprava snižíte přitlak patky.
- > Dalším otáčením knoflíkem doprava zdvihnete patku.
- > Otáčením knoflíkem doleva zvýšíte přitlak patky.



2.8 Jehla a stehová deska

Výměna jehly

- > Zdvihněte jehlu.
- > Vypněte stroj a vypojte jej ze zásuvky.
- > Sejměte přítlačnou patku.
- > Rukou povolte šroubek jehlové svorky.



- > Vytáhněte jehlu směrem dolů.
- > Vezměte novou jehlu do ruky plochou stranou dozadu.
- > Zasuňte jehlu do svorky na doraz.
- > Rukou utáhněte upevňovací šroubek.

Volba jehly v uživatelském rozhraní

Po výměně jehly si můžete zkontrolovat, zda je možné tuto jehlu používat v kombinaci se zvolenou stehovou deskou.



- > Dotkněte se ikony «Volba stehové desky/jehly».



- > Zvolte nasazenou jehlu.

Volba druhu a velikosti jehly

Praktická paměťová funkce: Ztrátě informací předejdete dodatečným uložením druhu a velikosti jehly do stroje. Uložený druh jehly a její velikost můžete kdykoli zkontrolovat.



> Dotkněte se ikony «Volba stehové desky/jehly».



> Dotkněte se ikony «Druh jehly/Velikost jehly».

> Zvolte druh (1) nasazené jehly.

> Zvolte velikost (2) nasazené jehly.



Nastavení polohy jehly nahoře/dole



> Stiskem tlačítka «Jehla nahoře/dole» spustíte jehlu dolů.

> Dalším stiskem tlačítka «Jehla nahoře/dole» jehlu opět zdvihnete.

Nastavení polohy jehly vlevo/vpravo

Jehla má celkem 11 poloh. Na displeji je poloha jehly vyjádřena číslem.

> Stiskem tlačítka «Jehla doleva» (1) posunete jehlu doleva.

> Stiskem tlačítka «Jehla doprava» (2) posunete jehlu doprava.

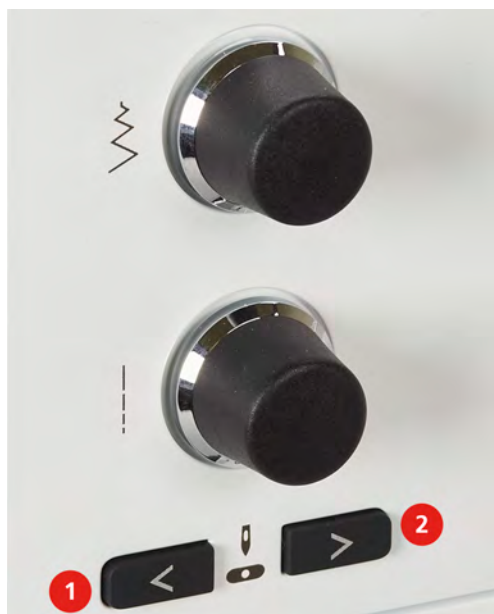

Zastavení jehly nahoře/dole (trvalé)



- > Dotykem ikony «Zastavení jehly nahoře/dole (trvalé)» nastavíte zastavení jehly v horní nebo spodní poloze.
 - Po uvolnění ovládacího pedálu nebo po stisknutí tlačítka «Start/Stop» se stroj zastaví s jehlou ve spodní poloze.
- > Dotkněte se znovu ikony «Zastavení jehly nahoře/dole (trvalé)».
 - Po uvolnění ovládacího pedálu nebo po stisknutí tlačítka «Start/Stop» se stroj zastaví s jehlou v horní poloze.

Výměna stehové desky

Na stehové desce jsou vyznačeny vodorovné, svislé a diagonální linky v milimetrech (mm) a palcích (inch). Tyto linky pomáhají vést látku při sešívání švů a přesném prošívání.

Předpoklad:

- Podavač je zasunut.
 - Vypněte stroj a vypojte jej ze zásuvky.
 - Odstraňte jehlu a přítlačnou patku.
- > Zmáčkněte stehovou desku v místě značky vzadu vpravo, až vyskočí.



- > Sejměte stehovou desku.
- > Položte novou stehovou desku otvory nad příslušné vodící trny a zacvakněte ji.

Volba stehové desky v uživatelském rozhraní

Po výměně stehové desky můžete zkontrolovat, zda je či není vhodná v kombinaci se zvolenou jehlou.



- > Dotkněte se ikony «Volba stehové desky/jehly».
- > Zvolte stehovou desku, kterou jste nasadili.



- Je-li zvolená stehová deska vhodná v kombinaci s danou jehlou, můžete začít šít.
- Nemá-li zvolená stehová deska vhodná pro použití s danou jehlou, stroj se automaticky zablokuje.

2.9 Navlečení stroje

Navlečení horní niti

Předpoklad:

- Jehla i přítlačná patka jsou v horní poloze.
- Vypněte stroj a vypojte jej ze zásuvky.
- > Nasadte pěnovou podložku na trn cívky.
- > Nasadte cívku s nití na trn cívky, aby se nit odvíjela po směru hodinových ručiček.
- > Nasadte vhodný odvíjecí kotouček.
- > Ved'te nit ve směru šipky zadním vodítkem niti (1) a držte ji napnutou, aby se dala vložit mezi napínací talířky.
- > Ved'te nit ve směru šipky skrz napínací talířky (2).

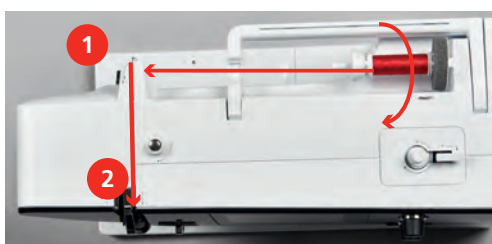

- > Ved'te nit dolů kolem krytu nitové páky (3).
- > Ved'te nit nahoru a vložte ji do nitové páky (4).



- > Ved'te nit opět dolů (5).

- > Ved'te nit vodítky (6/7) nad přítlačnou patkou.

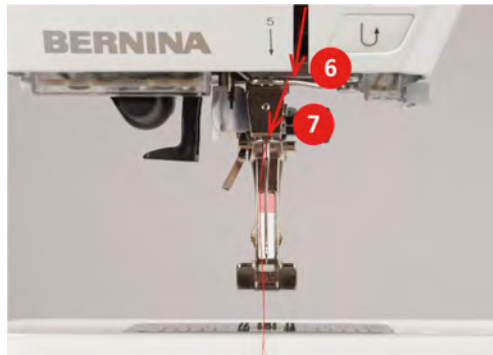

- > Zapněte stroj.
- > Stiskněte páčku poloautomatického navlékače jehly (8) lehce dolů, držte ji stisknutou a natáhněte nit doleva pod šedý háček navlékače (9).

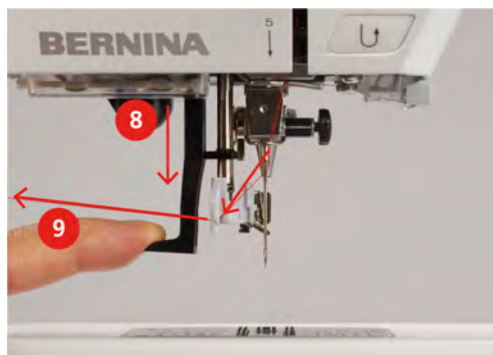

- > Ved'te nit kolem šedého háčku navlékače zleva doprava (11).
- > Stiskněte páčku navlékače jehly až na doraz (10) a protáhněte nit zleva doprava (11) skrz štěrbinu navlékače (12), až se zahákne za malý drátěný háček.
- > Táhněte nit zezadu na odřezávač niti (13) a odřízněte ji.

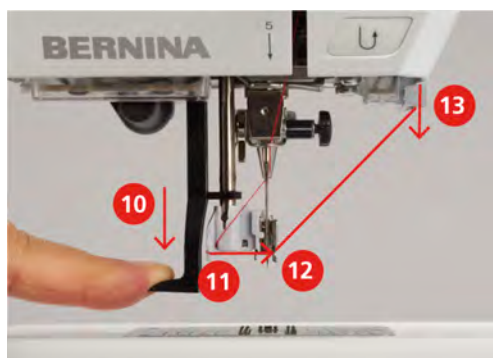

- > Uvolněním páčky navlečte jehlu.

- > Vytáhněte smyčku (14) dozadu.

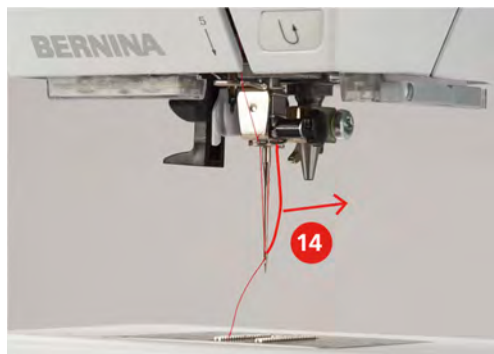

- > Táhněte nit pod nasazenou přítlačnou patku přes odřezávač (15) a odřízněte ji.



Navlečení dvojehly

Předpoklad:

- Ve stroji je nasazena dvojehla.
- > Ved'te první nit ve směru šipky vpravo od napínacího talířku (1).
- > Ved'te druhou nit ve směru šipky vlevo od napínacího talířku (1).



- > Ved'te první i druhou nit do vodítka niti nad jehlou.
- > Navlečte první nit ručně do pravé jehly.

- > Navlečte druhou nit ručně do levé jehly.

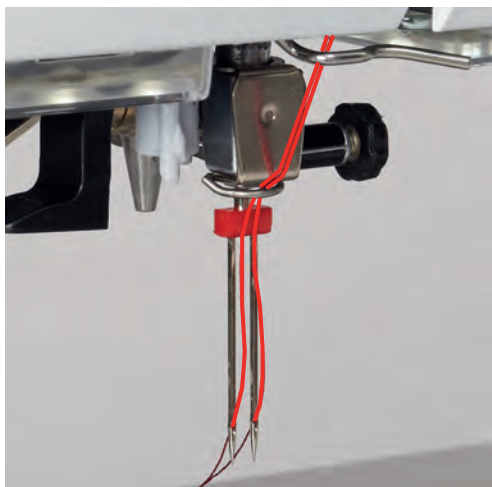

Navlečení trojjehly



Vždy, když používáte výsuvný trn na cívku, použijte pěnovou podložku. Podložka brání, aby se nit zahákla za trn.

Předpoklad:

- Ve stroji je nasazena trojjehla.
 - > Nasadte na trn cívky pěnovou podložku, cívku s nití a příslušný odvíjecí kotouček.
 - > Na výsuvný trn cívky nasadte navinutou cívku na spodní nit.
 - > Nasadte vhodný odvíjecí kotouček.
 - > Nasadte cívku s nití.
 - > Navlečte všechny tři nitě do horního vodička niti.



- > Vedte dvě nitě kolem napínacího talířku vlevo a do vodička niti nad jehlou.
- > Vedte jednu nit kolem napínacího talířku vpravo a do vodička niti nad jehlou.
- > Navlečte první nit ručně do levé jehly.
- > Navlečte druhou nit ručně do prostřední jehly.
- > Navlečte třetí nit ručně do pravé jehly.

Navíjení spodní niti



Spodní nit můžete navíjet i během vyšívání, použijete přitom výsuvný trn na cívku.

Předpoklad:

- Nasadte pěnovou podložku, cívku s nití a vhodný odvíjecí kotouček.
- > Nasadte prázdnou cívku na spodní nit na navíječ stříbřitým senzorovým povrchem dolů.



- > Ved'te nit doleva do zadního vodítka niti (1).
- > Ved'te nit kolem předpínače po směru hodinových ručiček (2).
- > Natočte dva až tři závity nitě na cívku po směru hodinových ručiček (3).
- > Natáhněte nit přes odřezávač niti na páčce pro spuštění navíječe (4) a odřízněte ji.

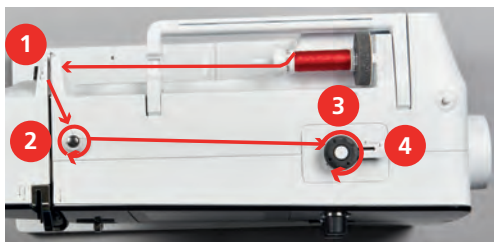

- > Zmáčkněte páčku navíječe (5) směrem k cívce.



– Stroj navíjí.

- > Navíjení můžete zastavit přepnutím páčky navíječe doprava.
- > Dalším stisknutím páčky navíječe směrem k cívce navíjení opět spustíte.
 - Po úplném navinutí cívky se navíjení automaticky zastaví.
- > Stáhněte cívku z navíječe a odřízněte nit odřezávačem v páčce navíječe.

Navlečení spodní niti

Předpoklad:

- Jehla je v horní poloze.
- Vypněte stroj a otevřete kryt spodní niti.

- > Zmáčkněte uvolňovací páčku na cívkovém pouzdře (1).

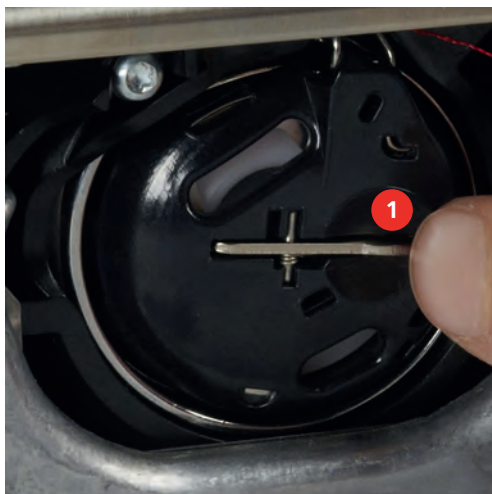

- > Vyměňte cívkové pouzdro.
- > Vyměňte cívku z cívkového pouzdra.
- > Vložte novou cívku do pouzdra stříbitou sensorovou stranou dozadu do pouzdra.



- > Stáhněte nit zleva do štěrbin (2).



- > Táhněte nit doprava pod pružinu (3), poté ji ved'te pod dvě vodítka niti (4) a vytáhněte ji nahoru.



- > Když vkládáte cívkové pouzdro do stroje, držte je tak, aby vodítko niti (5) směřovalo nahoru.



- > Vložte cívkové pouzdro do stroje.
- > Zmáčkněte střed pouzdra, až pouzdro zacvakne.
- > Natáhněte nit do odřezávače (6) a odřízněte ji.

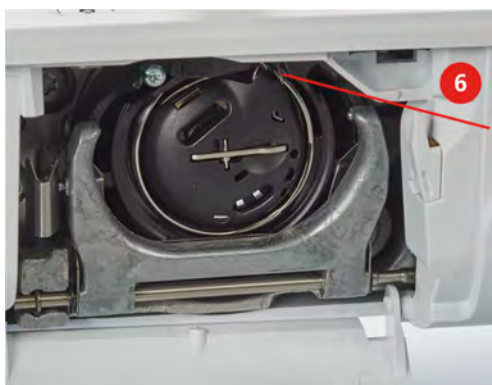

- > Zavřete kryt cívky.

Pokyny k navlečení spodní niti



- > Dotkněte se ikony «Množství spodní niti».
- > Navlečte spodní nit dle animace.

3 Program pro nastavení

3.1 Nastavení pro šití

Nastavení napětí horní nitě

Nastavení napětí horní nitě v programu nastavení ovlivní všechny stehové vzory. Pro momentálně zvolené stehy je též možné provést individuální nastavení napětí horní nitě. Nastavení provedené v programu nastavení zůstává aktivní i po vypnutí stroje.



> Dotkněte se ikony «Domů».



> Dotkněte se ikony «Program nastavení».



> Dotkněte se ikony «Nastavení pro šití».



> Dotkněte se ikony «Změna napětí horní nitě».
> Pohybem posuvníku na displeji pomocí dotykového pera/prstu nebo dotyky ikon «+» nebo «-» změňte napětí horní nitě.

Nastavení maximální rychlosti šití

Pomocí této funkce můžete omezit maximální rychlost šití.



> Dotkněte se ikony «Domů».



> Dotkněte se ikony «Program nastavení».



> Dotkněte se ikony «Nastavení pro šití».



> Dotkněte se ikony «Změnit maximální rychlost».
> Pohybem posuvníku na displeji pomocí dotykového pera/prstu nebo dotyky ikon «+» nebo «-» změňte maximální rychlost.

Programování zapořivacích stehů

Je-li funkce aktivována, ušijí se na začátku vzoru po odstříhu niti automaticky čtyři zapořivací stehy.



> Dotkněte se ikony «Domů».



> Dotkněte se ikony «Program nastavení».



> Dotkněte se ikony «Nastavení pro šití».



> Funkci zapořít deaktivujete dotykem ikony dotykovým perem nebo prstem.
> Dalším dotykem přepínače funkci opět aktivujete.

Programování tlačítka «Zapošití»

Můžete si naprogramovat počet a druh zapošivacích stehů.



> Dotkněte se ikony «Program nastavení».



> Dotkněte se ikony «Nastavení pro šití».



> Dotkněte se ikony «Programovací tlačítka a ikony».



> Dotkněte se ikony «Programování tlačítka pro zapošití».

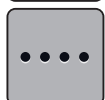

> Dotyky ikony «Změnit počet zapošivacích stehů» naprogramujte následné zapošivací stehy.

> Dotyky ikon «-» nebo «+» naprogramujte počet zapošivacích stehů.

> Dotykem ikony ve žlutém rámečku vrátíte nastavení na výchozí hodnotu.

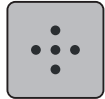

> Dotykem ikony «Zapošití na místě» naprogramujte čtyři zapošivací stehy na místě.

Programování tlačítka «Zpět»

Můžete zvolit buďto «Zpět trvale» nebo «Krokování zpět».



> Dotkněte se ikony «Domů».



> Dotkněte se ikony «Program nastavení».



> Dotkněte se ikony «Nastavení pro šití».



> Dotkněte se ikony «Programovací tlačítka a ikony».



> Dotkněte se ikony «Programovat tlačítko Zpět».



> Dotykem ikony «Krokování zpět» aktivujte krokování zpět.

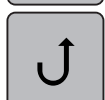

> Dotykem ikony «Zpět» aktivujte trvalé šití zpět.

3.2 Volba vlastního nastavení



> Dotkněte se ikony «Domů».



> Dotkněte se ikony «Program nastavení».



- > Dotkněte se ikony «Vlastní nastavení».
- > Zvolte požadovanou barvu displeje a pozadí.
- > Dotkněte se textového pole nad nastavením barev.



- > Zadejte uvítací text.
- > Dotykem ikony «ABC» (základní nastavení), zvolíte písmena velké abecedy.
- > Dotykem ikony «abc» zvolíte písmena malé abecedy.
- > Dotykem ikony «123» zvolíte číslice a matematické symboly.
- > Dotykem ikony «@&!» zvolíte speciální znaky.
- > Dotykem textového pole nad klávesnicí smažete celý zadaný text.
- > Dotyky ikony «DEL» smažete jednotlivé znaky zadaného textu.



- > Dotkněte se ikony «Potvrdit».

3.3 Aktivace zvukových signálů



- > Dotkněte se ikony «Domů».



- > Dotkněte se ikony «Program nastavení».



- > Dotkněte se ikony «Zvukové signály».
- > Dotykem přepínače (1) deaktivujete všechny zvukové signály.
- > Dalším dotykem přepínače (1) opět aktivujete všechny zvukové signály.
- > Dotyky ikon «1 – 4» v sekci (2) nastavíte požadovaný signál pro volbu stehového vzoru.
- > Dotekem ikony «Reproduktor» v sekci (2) deaktivujete signál pro volbu stehového vzoru.
- > Dotyky ikon «1 – 4» v sekci (3) aktivujte signál pro volbu funkcí.



- > Dotekem ikony «Reproduktor» v sekci (3) deaktivujte signál pro volbu funkcí.



- > Dotekem ikony «Reproduktor» v sekci (4) deaktivujte signál při používání režimu BSR.



- > Dalším dotekem ikony «Reproduktor» v sekci (4) opět aktivujte signál při používání režimu BSR.

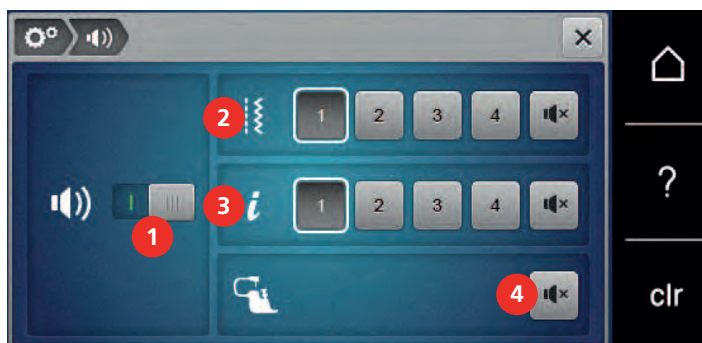

3.4 Nastavení stroje

Volba jazyka

Uživatelské rozhraní lze naprogramovat v různých jazycích dle přání zákazníka, neboť BERNINA nabízí svým zákazníkům velký výběr jazyků. Přes aktualizace firmwaru je možné přidávat k uživatelskému rozhraní nové jazyky.



- > Dotkněte se ikony «Domů».



- > Dotkněte se ikony «Program nastavení».



- > Dotkněte se ikony «Nastavení stroje».



- > Dotkněte se ikony «Volba jazyka».
- > Zvolte jazyk.

Nastavení jasu displeje

Jas displeje si můžete nastavit tak, aby Vám nejlépe vyhovoval.



- > Dotkněte se ikony «Domů».



- > Dotkněte se ikony «Program nastavení».



- > Dotkněte se ikony «Nastavení stroje».



- > Dotkněte se ikony «Nastavení jasu».
- > Jas displeje můžete nastavit posunutím posuvníku v horní části displeje dotykovým perem nebo prstem nebo dotyky ikon «+» nebo «-».

Kontrola verze firmwaru

Zobrazí se verze firmwaru a hardwaru stroje.



> Dotkněte se ikony «Domů».



> Dotkněte se ikony «Program nastavení».



> Dotkněte se ikony «Nastavení stroje».



> Dotkněte se ikony «Informace».



> Dotkněte se ikony «Informace o firmwaru a hardwaru».

Kontrola celkového počtu ušitých stehů

Zobrazení celkového počtu ušitých stehů a počtu stehů ušitých od posledního servisu provedeného specializovaným prodejcem BERNINA.



> Dotkněte se ikony «Domů».



> Dotkněte se ikony «Program nastavení».



> Dotkněte se ikony «Nastavení stroje».



> Dotkněte se ikony «Informace».



> Dotkněte se ikony «Informace o firmwaru a hardwaru».

Záznam údajů o prodejci

Můžete si zaregistrovat údaje o Vašem specializovaném prodejci BERNINA.



> Dotkněte se ikony «Domů».



> Dotkněte se ikony «Program nastavení».



> Dotkněte se ikony «Nastavení stroje».



> Dotkněte se ikony «Informace».



> Dotkněte se ikony «Údaje o prodejci» a zadejte informace o specializovaném prodejci.



> Dotkněte se ikony «Název obchodu» a zadejte jméno specializovaného prodejce BERNINA.



> Dotkněte se ikony «Adresa» a zadejte adresu specializovaného prodejce BERNINA.



> Dotkněte se ikony «Telefon» a zadejte telefonní číslo specializovaného prodejce BERNINA.



> Dotkněte se ikony «Internet» a zadejte webovou stránku nebo e-mailovou adresu specializovaného prodejce BERNINA.

Uložení servisních dat

Servisní data týkající se stavu stroje můžete uložit na USB flash disk BERNINA (mimo základní příslušenství) a předat je svému prodejci.

> Zapněte USB flash disk BERNINA (mimo základní příslušenství), na kterém je dostatek volného úložného prostoru do USB portu.



> Dotkněte se ikony «Domů».



> Dotkněte se ikony «Program nastavení».



> Dotkněte se ikony «Nastavení stroje».



> Dotkněte se ikony «Informace».



> Dotkněte se ikony «Servisní data».

> Dotkněte se ikony «LOG».

– Ikona «LOG» má bílé ohraničení.

> USB flash disk BERNINA (mimo základní příslušenství) je možné vytáhnout z portu tehdy, až ikona nebude bíle ohraničena.

Zpět na výchozí nastavení

POZOR: Použitím této funkce smažete všechna vlastní nastavení.



> Dotkněte se ikony «Domů».



> Dotkněte se ikony «Program nastavení».





> Dotkněte se ikony «Nastavení stroje».



> Dotkněte se ikony «Výchozí nastavení».









> Dotkněte se ikony «Výchozí nastavení pro šití».

-  > Dotykem ikony «Potvrdit» vrátíte všechna nastavení pro šití do výchozího stavu.
-  > Dotkněte se ikony «Výchozí nastavení pro vše».
-  > Dotykem ikony «Potvrdit» potvrďte výchozí nastavení pro vyšívání.

Mazání uživatelských dat

Motivy, které již nepoužíváte, můžete smazat a uvolnit si tak místo pro nové.









-  > Dotkněte se ikony «Domů».
-  > Dotkněte se ikony «Program nastavení».
-  > Dotkněte se ikony «Nastavení stroje».
-  > Dotkněte se ikony «Výchozí nastavení».
-  > Dotkněte se ikony «Vymazat data z osobní paměti».
-  > Dotykem ikony «Potvrdit» vymažete všechna data z osobní paměti.

Kalibrace přítlačné patky pro šití knoflíkových dírek č. 3A

Patka pro knoflíkové dírky s posuvným měřítkem č. 3A se zkalibruje pro tento stroj a měly by být používány pouze společně.

Předpoklad:

- Patka pro šití knoflíkových dírek č. 3A je nasazena.
- Jehla není navlečena.

-  > Dotkněte se ikony «Domů».
-  > Dotkněte se ikony «Program nastavení».
-  > Dotkněte se ikony «Nastavení stroje».
-  > Dotkněte se ikony «Údržba/Aktualizace».
-  > Dotkněte se ikony «Kalibrace patky pro knoflíkové dírky s posuvným měřítkem č. 3A».
-  > Spustte patku pro knoflíkové dírky č. 3A.
-  > Dotykem tlačítka «Start/Stop» spusťte kalibraci.
-  > Po dokončení kalibrace dotykem ikony «Potvrdit».

Aktualizace firmwaru stroje

POZOR

USB flash disk BERNINA (mimo základní příslušenství) byl odpojen příliš brzy

Firmware nebyl aktualizován a stroj nelze používat.

- > USB flash disk BERNINA (mimo základní příslušenství) odpojte od stroje až po úspěšném dokončení aktualizace.

Nejnovější firmware stroje s podrobným návodem, jak jej aktualizovat, si můžete stáhnout z www.bernina.com. Osobní data a vlastní nastavení se normálně během aktualizace firmwaru automaticky přenesou. Z bezpečnostních důvodů doporučujeme uložit si před zahájením aktualizace firmwaru data a nastavení na USB flash disk BERNINA (mimo základní příslušenství). Pokud by došlo během aktualizace firmwaru ke ztrátě osobních dat a nastavení, mohli byste je do stroje následně přenést.

- > Připojte USB flash disk BERNINA (mimo základní příslušenství), formátování FAT32 s nejnovějším softwarem do portu.
- > Dotkněte se ikony «Domů».



- > Dotkněte se ikony «Program nastavení».



- > Dotkněte se ikony «Nastavení stroje».



- > Dotkněte se ikony «Údržba/Aktualizace».



- > Dotkněte se ikony «Aktualizovat stroj».



- > Dotkněte se ikony «Uložit data na USB flash disk».
- Ikona se zeleně zaškrtně.

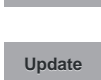

- > Dotykem ikony «Aktualizace» spusťte aktualizaci firmwaru.

Obnovení uložených dat

POZOR

USB flash disk BERNINA (mimo základní příslušenství) byl odpojen příliš brzy

Uložená data nebyla přenesena a stroj nelze používat.

- > USB flash disk BERNINA (mimo základní příslušenství) odpojte od stroje až po úspěšném dokončení přenosu uložených dat.

Pokud nejsou osobní data po aktualizaci softwaru k dispozici, je možné je přenést do stroje dodatečně.

- > Připojte USB flash disk BERNINA (mimo základní příslušenství) s uloženými daty a nastavením do USB portu stroje.

- > Dotkněte se ikony «Domů».



- > Dotkněte se ikony «Program nastavení».





> Dotkněte se ikony «Nastavení stroje».



> Dotkněte se ikony «Údržba/Aktualizace».



> Dotkněte se ikony «Aktualizace stroje».



> Dotkněte se ikony «Přenést uložená data do stroje».
– Ikona se zeleně zaškrtně.

Čištění zachycovače niti

V kapitole «Údržba a čištění» jsou další podrobné pokyny i s obrázky.



> Dotkněte se ikony «Domů».



> Dotkněte se ikony «Program nastavení».



> Dotkněte se ikony «Nastavení stroje».



> Dotkněte se ikony «Údržba/Aktualizace».



> Dotkněte se ikony «Čištění zachycovače niti».
> Vyčistěte zachycovač niti podle pokynů na displeji.

Mazání stroje

UPOZORNĚNÍ

Elektricky poháněné součásti

Nebezpečí úrazu v blízkosti jehly a chapače.

> Vypněte stroj a vypojte jej ze zásuvky.

POZOR

Mazání chapače

Nadměrné množství oleje může znečistit látku a nit.

> Vždy si nejprve udělejte zkoušku na odstřížku látky.

Program nastavení obsahuje animaci k mazání stroje. V kapitole «Údržba a čištění» jsou další podrobné pokyny k mazání stroje i s obrázky. K mazání používejte vždy olej BERNINA.



> Dotkněte se ikony «Domů».



> Dotkněte se ikony «Program nastavení».



> Dotkněte se ikony «Nastavení stroje».



> Dotkněte se ikony «Údržba/Aktualizace».



> Dotkněte se ikony «Mazání stroje».
> Namažte stroj dle pokynů na displeji.



4 Nastavení systému

4.1 Spuštění instruktážního videa

Instruktážní video podává informace a vysvětluje různé problémy týkající se šití a různých stehů.



- > Dotkněte se ikony «Domů».



- > Dotkněte se ikony «Instruktážní video».
- > Vyberte si téma, o kterém požadujete informace.

4.2 Otevření kreativního rádce

Kreativní rádce poskytuje informace a podporu v souvislosti s šitím. Po zadání látky a požadovaného projektu se zobrazí návrh na vhodné jehly, přítlačné patky atd.

Předpoklad:

- Je aktivní režim šití.



- > Dotkněte se ikony «Domů».



- > Dotkněte se ikony «Kreativní rádce».
- > Zvolte látku, ze které budete šít.
- > Zvolte typ projektu.

4.3 Použití režimu eco

Při delším přerušení práce je vhodné přepnout stroj do úsporného režimu.



- > Dotkněte se ikony «Domů».



- > Dotkněte se ikony «eco mode».
 - Display se přepne do režimu spánku. Sníží se spotřeba energie a osvětlení se zhasne.
- > Dotkněte se «eco».
 - Stroj je připraven k použití.

4.4 Otevření nápovědy



- > Dotkněte se na displeji okna, kde potřebujete poradit.
- > Dotykem ikony «Help» spustíte režim nápovědy.
- > Dotkněte se na displeji ikony, kde potřebujete nápovědu.
 - Zobrazí se nápověda týkající se dané ikony.

4.5 Zrušení všech změn pomocí «clr»

Jakékoli změny motivů je možné zrušit na základní nastavení. Výjimkou jsou motivy uložené do osobní paměti a monitorovací funkce.



- > Dotkněte se ikony «clr».

5 Tvůrčí šití

5.1 Přehled menu pro šití

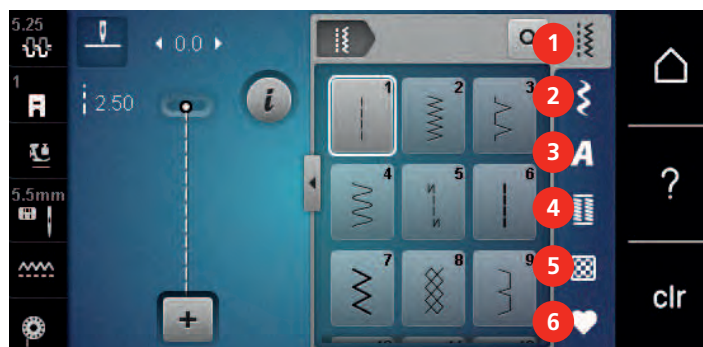

- | | | | |
|---|----------------|---|------------------|
| 1 | Základní stehy | 4 | Knoflíkové dírky |
| 2 | Ozdobné stehy | 5 | Quiltovací stehy |
| 3 | Abecedy | 6 | Osobní paměť |

Volba stehového vzoru

- > Volba stehového vzoru, abecedy nebo knoflíkové dírky.
- > Dotykovým perem/prstem listujte v nabídce základních stehů.
- > Dotykem ikony «Zobrazit všechny stehové vzory» (1) zvětšíte náhled.
- > Dalším dotykem ikony «Zobrazit všechny stehové vzory» (1) náhled opět zmenšíte.

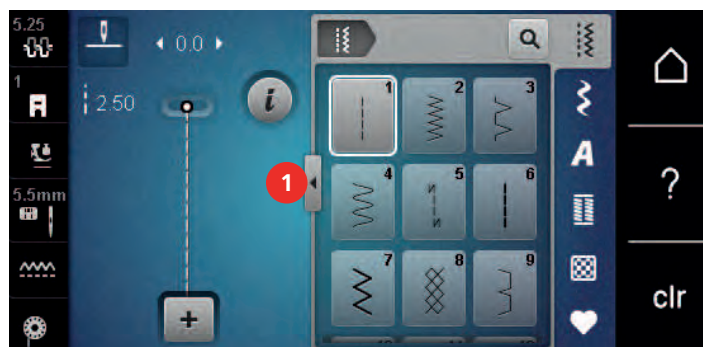

- > Dotykem ikony «Zadat číslo stehového vzoru» si zvolíte stehový vzor zadáním čísla vzoru.

5.2 Regulace rychlosti

Rychlost stroje je plynule nastavitelná posuvným ovladačem.

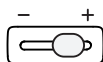

- > Posunutím ovladače doleva rychlost stroje snížíte.
- > Posunutím ovladače doprava rychlost stroje zvýšíte.

5.3 Nastavení napětí horní nitě

Jakmile zvolíte stehový vzor nebo výšivkový motiv, automaticky se nastaví příslušné napětí horní nitě.

Napětí horní niti bylo optimálně nastaveno v továrně BERNINA a šicí počítač prošel zkouškou. Jako horní i spodní nit je nejvhodnější Metrosene-/Seralon, velikost 100/2 (výrobce Mettler, Švýcarsko).

Používáte-li jiné druhy šicích nití, může se optimální nastavení napětí lišit. Proto může být nutné upravit napětí horní niti podle výrobku, případně podle zvoleného stehového vzoru.

Čím vyšší je napětí horní niti, tím více je horní nit natažena, což znamená, že se spodní nit vytahuje na horní stranu látky. Je-li napětí nižší, horní nit je volnější a spodní nit se méně vytahuje.

Úprava napětí horní nitě ovlivní momentálně zvolený stehový vzor. V programu nastavení můžete trvale změnit napětí horní nitě pro režim šití (viz strana 45).

Předpoklad:

- V programu nastavení můžete změnit napětí horní nitě.
- > Dotkněte se ikony «Napětí horní nitě».
- > Napětí horní nitě snížíte nebo zvýšíte pohybem posuvníku dotykovým perem/prstem.



- > Dotykem ikony ve žlutém rámečku vpravo vrátíte změny na výchozí nastavení.
- > Dotykem ikony ve žlutém rámečku vlevo vrátíte změny na výchozí nastavení v **Programu nastavení**.

5.4 Editace stehových vzorů

Změna šířky stehu

- > Otočením «Horním multifunkčním ovladačem» doleva steh zúžíte.
- > Otočením «Horním multifunkčním ovladačem» doprava steh rozšíříte.
- > Dotkněte se ikony «Šířka stehu» (1).

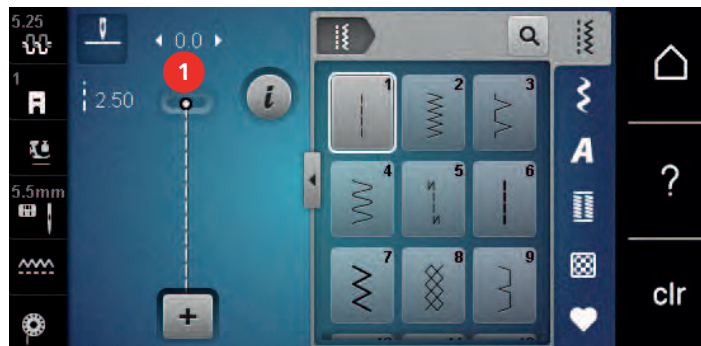

- > Dotykem ikony ve žlutém rámečku můžete vrátit výchozí nastavení.

Změna délky stehu

- > Otočením «Spodním multifunkčním ovladačem» doleva steh zkrátíte.
- > Otočením «Spodním multifunkčním ovladačem» doprava steh prodloužíte.
- > Dotkněte se ikony «Délka stehu» (1).

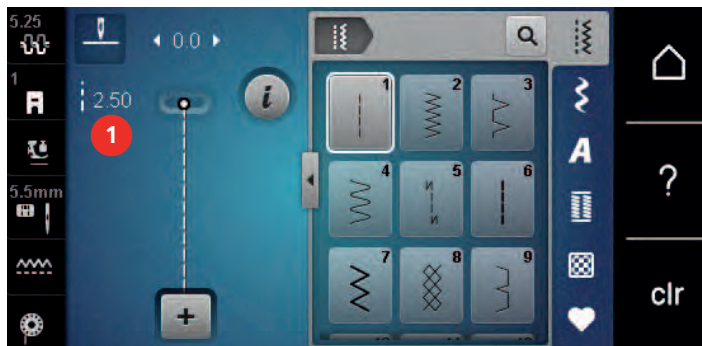

- > Dotykem ikony ve žlutém rámečku můžete vrátit výchozí nastavení.

Úprava vyvážení

Různé látky, nitě a stabilizátory mohou ovlivnit naprogramované stehové vzory, které se pak nešíjí správně. Pomocí elektronického vyvážení lze tyto odchylky opravit a stehy tak optimálně přizpůsobit zvolenému druhu látky.

- > Zvolte si vzor nebo abecedu.
- > Dotkněte se ikony «i»-Dialog.
- > Dotkněte se ikony «Vyvážení».
- Zobrazí se náhled na stehový vzor.

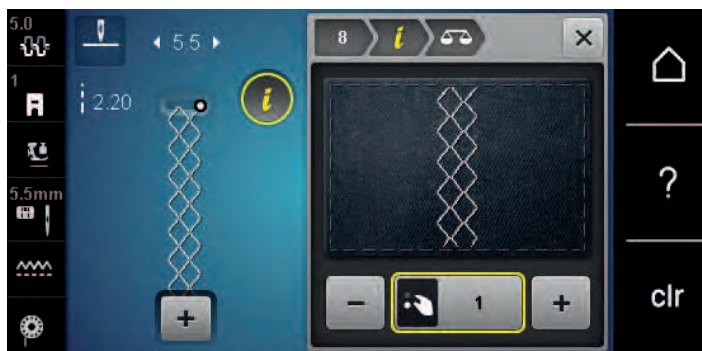

- > Otáčením «Spodním multifunkčním ovladačem» upravujte výškový směr stehového vzoru, dokud nebude náhled odpovídat vzoru ušitému na látce.
- > Změny uložíte zavřením okna s náhledem nebo dotykem ikony «i»-Dialog.

Programování opakování vzoru

Stehový vzor lze opakovat až 9 krát.

- > Zvolte si stehový vzor nebo abecedu.
- > Dotkněte se ikony «i»-Dialog.
- > Dotkněte se jednou ikony «Opakování vzoru» pro zopakování stehového vzoru.
- > Dalšími dotyky ikony «Opakování vzoru» můžete zopakovat stehový vzor až devětkrát.
- > Přidržením ikony «Opakovat vzor» funkci opakování vzoru deaktivujete.



Zrcadlové převrácení stehových vzorů

- > Zvolte si vzor nebo abecedu.
- > Dotkněte se ikony «i»-Dialog.



- > Dotykem ikony «Stranové převrácení» převrátíte stehový vzor stranově.



- > Dotykem ikony «Výškové převrácení» převrátíte stehový vzor výškově.
- > Dotykem ikony ve žlutém rámečku můžete vrátit výchozí nastavení.

Zpět

- > Zvolte stehový vzor, abecedu nebo knoflíkovou díрку.
- > Naprogramujte zastavení jehly tak, aby se stroj po stisknutí tlačítka «Zpět» ihned přepnul na šití zpět.
- > Naprogramujte zastavení jehly tak, aby stroj předtím, než začne šít zpět, ušil ještě jeden steh dopředu.
- > Stiskněte tlačítko «Zpět» a držte je.

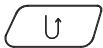

Trvalé šití zpět

- > Zvolte si vzor nebo abecedu.
- > Dotkněte se ikony «i»-Dialog.

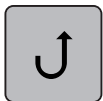

- > Dotykem ikony «Trvalé šití zpět» přepněte na trvalé šití zpět.

5.5 Kombinace stehových vzorů

Obrazovka režimu Kombi

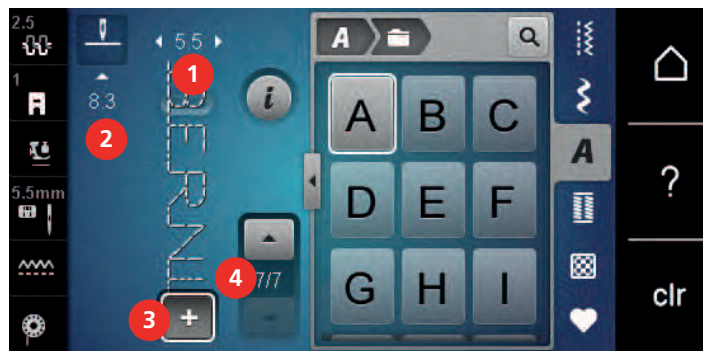

- | | | | |
|---|---------------------------------------|---|--|
| 1 | Šířka stehu aktivního stehového vzoru | 3 | Režim Single/Režim Kombi |
| 2 | Délka stehu aktivního stehového vzoru | 4 | Jednotlivé stehové vzory v rámci kombinace |

Vytváření kombinací stehových vzorů

V režimu Kombi můžete libovolně kombinovat stehové vzory a abecedy. Kombinací písmen kterékoli abecedy můžete vytvořit logo BERNINA.

- + > Dotkněte se ikony «Režim Single/Kombi».
- > Vyberte si požadované stehové vzory.



- + > Dalším dotykem ikony «Režim Single/Kombi» se vrátíte zpět do režimu jednotlivých vzorů.

Uložení kombinace stehových vzorů

- > Vytvořte kombinaci stehových vzorů.
- > Dotkněte se ikony «Osobní paměť».



- > Dotkněte se ikony «Uložit stehový vzor».



- > Dotykem ikony «Potvrdit» nebo ikony ve žlutém rámečku kombinaci stehových vzorů uložíte.

Vyvolání kombinace stehových vzorů

- + > Dotkněte se ikony «Režim Single/Kombi».



- > Dotkněte se ikony «Osobní paměť».



- > Dotkněte se ikony «Volba kombinace stehových vzorů».
- > Zvolte kombinaci stehových vzorů.

Přepsání kombinace stehových vzorů

- > Vytvořte kombinaci stehových vzorů.
- > Dotkněte se ikony «Osobní paměť».



- > Dotkněte se ikony «Uložit stehový vzor».
- > Zvolte kombinaci stehových vzorů, kterou chcete přepsat.



- > Dotykem ikony «Potvrdit» přepíšete kombinaci stehových vzorů.

Smazání kombinace stehových vzorů

- > Vytvořte kombinaci stehových vzorů.
- > Dotkněte se ikony «i»-Dialog.

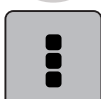

- > Dotkněte se ikony «Editovat celou kombinaci».



> Dotkněte se ikony «Smazat».



> Dotkněte se ikony «Potvrdit».

Editace jednotlivých stehových vzorů

- > Vytvořte kombinaci stehových vzorů.
- > Dotykovým perem/prstem se dotkněte požadované pozice (1) v kombinaci stehových vzorů a vyberte jednotlivý stehový vzor.



> Dotkněte se ikony «i»-Dialog a upravte jednotlivý stehový vzor.

Mazání jednotlivých stehových vzorů

- > Vytvořte kombinaci stehových vzorů.
- > Dotykovým perem/prstem se dotkněte požadované pozice (1) v kombinaci stehových vzorů a vyberte jednotlivý stehový vzor.



> Dotkněte se ikony «i»-Dialog.



> Jednotlivý stehový vzor smažete dotykem ikony «Smazat»
nebo

- > se dotkněte dotykovým perem/prstem požadovaného vzoru (1), držte jej a přesuňte jej pryč.
 - Stehový vzor je smazán.



Přidání jednotlivého stehového vzoru

Nový stehový vzor se vždy vloží **za** zvolený stehový vzor.

- > Vytvořte kombinaci stehových vzorů.
- > Dotykovým perem/prstem se dotkněte požadované pozice (1) v kombinaci stehových vzorů a vyberte jednotlivý stehový vzor.

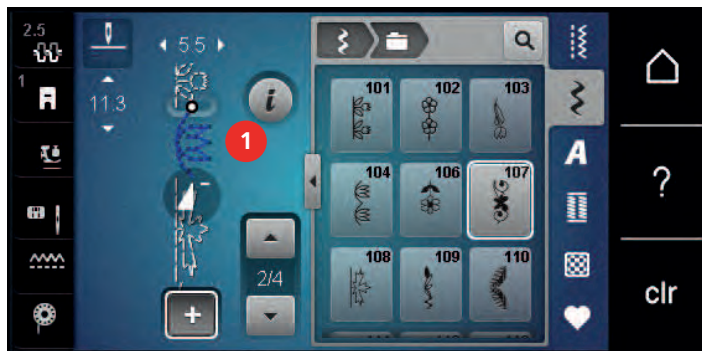

- > Zvolte nový stehový vzor.

Zrcadlové převrácení kombinace stehových vzorů

- > Vytvořte kombinaci stehových vzorů.
- > Dotkněte se ikony «i»-Dialog.

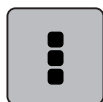

- > Dotkněte se ikony «Editovat celou kombinaci».



- > Dotykem ikony «Stranové převrácení» zrcadlově převrátíte celou kombinaci stehových vzorů zleva doprava.
- > Dalším dotykem ikony «Stranové převrácení» vrátíte změny na původní nastavení.

Zapošití kombinace stehových vzorů

- > Vytvořte kombinaci stehových vzorů.
- > Dotykem dotykovým perem/prstem zvolte požadovanou pozici v kombinaci, kde chcete kombinaci vzorů zapošít.
- > Dotkněte se ikony «i»-Dialog.

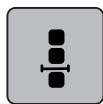

- > Dotkněte se ikony «Editovat kombinaci na pozici kurzoru».



- > Dotkněte se ikony «Zapošití».
 - Každý jednotlivý vzor nebo celou kombinaci můžete na začátku a na konci zapošít.

Programování opakování vzoru

- > Vytvořte kombinaci stehových vzorů.
- > Dotkněte se ikony «i»-Dialog.

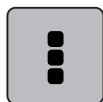

- > Dotkněte se ikony «Editovat celou kombinaci».



- > Jedním dotykem ikony «Opakování vzoru» zopakujete kombinaci stehových vzorů.
- > Dalšími dotyky «Opakování vzoru» můžete zopakovat kombinaci stehových vzorů až devětkrát.
- > Přidržením ikony «Opakování vzoru» opakování vzoru deaktivujete.

5.6 Správa stehových vzorů

Ukládání nastavení stehových vzorů



- > Zvolte stehový vzor, abecedu nebo knoflíkovou díрку.
- > Dotkněte se ikony «i»-Dialog.
- > Editujte stehový vzor, abecedu nebo knoflíkovou díрку.



- > Dotykem ikony «Uložení nastavení stehového vzoru» uložíte změny trvale.



- > Dotykem ikony «Zpět na výchozí» nastavení zrušíte provedené změny.

Ukládání stehových vzorů do osobní paměti

V ukládacím systému «Osobní paměť» si můžete ukládat jakékoli vzory, včetně těch, které jste individuálně změnili.

- > Zvolte stehový vzor, abecedu nebo knoflíkovou díрку.
- > Proveďte úpravy stehového vzoru.
- > Dotkněte se ikony «Osobní paměť».



- > Dotkněte se ikony «Uložit stehový vzor».
- > Zvolte soubor, kam chcete stehový vzor uložit.



- > Dotkněte se ikony «Potvrdit».

Přepisování stehových vzorů v osobní paměti

Předpoklad:

- Stehový vzor je uložen v osobní paměti.
- > Zvolte stehový vzor, abecedu nebo knoflíkovou díрку.
- > Proveďte úpravy stehového vzoru.
- > Dotkněte se ikony «Osobní paměť».



- > Dotkněte se ikony «Uložit stehový vzor».
- > Zvolte soubor, v němž je uložen stehový vzor, který chcete přepsat.
- > Zvolte stehový vzor, který chcete přepsat.



- > Dotkněte se ikony «Potvrdit».

Natahování stehových vzorů z osobní paměti

Předpoklad:

- Stehový vzor je uložen v osobní paměti.

- > Dotkněte se ikony «Osobní paměť».



- > Dotkněte se ikony «Volba stehového vzoru».
- > Zvolte soubor, v němž jsou uloženy stehové vzory.
- > Zvolte stehový vzor.

Mazání stehových vzorů z osobní paměti

Předpoklad:

- Stehový vzor je uložen v osobní paměti.



- > Dotkněte se ikony «Osobní paměť».



- > Dotkněte se ikony «Smazat».
- > Zvolte soubor, v němž jsou uloženy stehové vzory.
- > Zvolte stehový vzor.



- > Dotykem ikony «Potvrdit» smažte stehový vzor.

5.7 Zapošití

Zapošití švu tlačítkem «Zapošití»

Tlačítko «Zapošití» lze naprogramovat na různé zapošivací stehy.



- > Než začnete šít, stiskněte tlačítko «Zapošití».
 - Na začátku šití se stehový vzor/kombinace stehových vzorů zapošíje naprogramovaným počtem zapošivacích stehů.
- > Stiskněte tlačítko «Zapošití» během šití.
 - Stroj se okamžitě zastaví a zapošíje naprogramovaným počtem zapošivacích stehů.

5.8 Výšková kompenzace nestejných vrstev

Dostane-li se přitlačná patka při šití přes silné švy do velkého úhlu, podavač není schopen látku zachytit a šev je nepravidelný.

- > Vyrovnajte vrstvu látky vložení 1 – 3 kompenzačních podložek, dle potřeby, pod patku zezadu, co nejbližší k jehle.

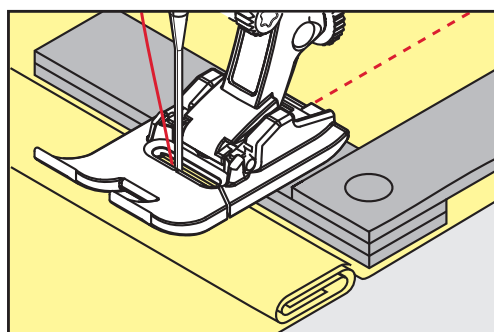

- Přitlačná patka je rovnoběžná s látkou.

- > Vyrovnajte vrstvu látky vložení 1 – 3 kompenzačních podložek, dle potřeby, pod patku zředu, co nejbliže k jehle.

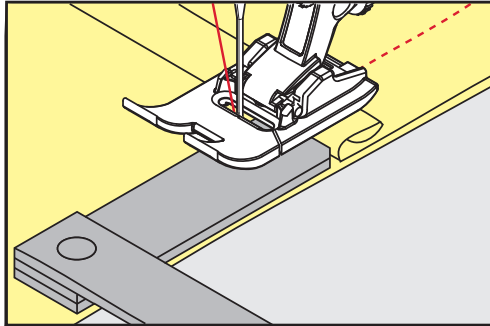

- Přítlačná patka je rovnoběžná s látkou.
- > Šijte, až přítlačná patka zcela přejede šev.
- > Vyjměte kompenzační podložky.

5.9 Šití rohů

Při šití rohů je na podavači ve skutečnosti jen malý kousek látky. Proto nemůže podavač látku dobře zachytit. S pomocí kompenzačních podložek je možné podávat látku pravidelněji.

- > Když dosáhnete okraje látky, zastavte stroj s jehlou ve spodní poloze.
- > Zdvihněte přítlačnou patku.
- > Otočte látku do požadované polohy.
- > Vložte dle potřeby 1 – 3 kompenzační podložky zprava pod přítlačnou patku, co nejbliže k výrobku.
- > Spusťte přítlačnou patku.

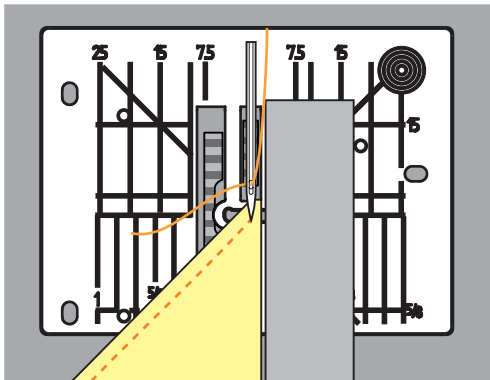

- > Pokračujte v šití, dokud nebude látka opět na zoubcích podavače.

6 Základní stehy

6.1 Přehled základních stehů

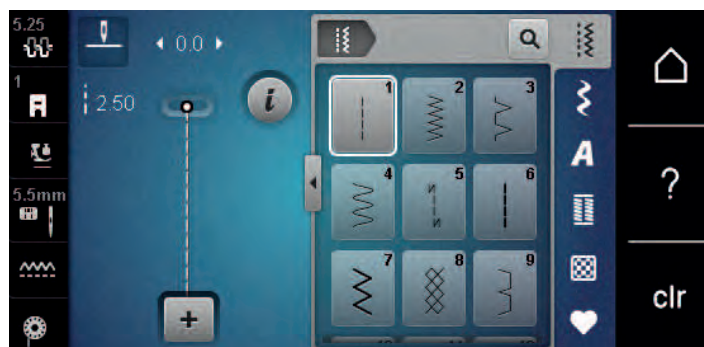

Stehový vzor	Číslo stehu	Název	Popis
	1	Rovný steh	Sešívání a prošívání.
	2	Entlovací	Zpevněné švy, začišťování okrajů, šití pružných švů a našívání krajek.
	3	Overlockový steh Vari	Sešívání a začišťování pružných látek v jedné operaci.
	4	Obloukový steh	Látání obloukovým stehem, opravy, zpevněné okraje.
	5	Zapošívací program	Zapošije se začátek a konec rovného švu.
	6	Pružný trojitý rovný steh	Pro trvanlivé švy na silných látkách; viditelné lemy a švy.
	7	Pružný trojitý entlovací steh	Pro trvanlivé švy na silných látkách; viditelné lemy a švy.
	8	Plástvový steh	Pro pružné látky a švy, používá se také s pružnou spodní nití.
	9	Slepý steh	Slepé lemy, mušličkový efekt na tenkých žerzejích a jemných látkách, ozdobné švy.
	10	Dvojitý overlockový steh	Sešívání a začišťování pružných látek v jedné operaci.
	11	Super pružný steh	Pro vysoce pružné látky, pro všechny druhy oblečení.
	12	Elastický spojovací steh	Většina druhů látek; řasení s gumou, tupé švy = sešívání látek sesazených k sobě, ozdobné stehy.

Stehový vzor	Číslo stehu	Název	Popis
	13	Pružný overlockový steh	Sešívání a začišťování pružných látek v jedné operaci.
	14	Trikotový steh	Viditelné lemy, viditelné švy na prádle, svetrech, opravy žerzeje.
	15	Univerzální steh	Pro pevné materiály, jako je plst' či kůže. Ploché spojovací švy, viditelné švy, našívání gumy, ozdobné švy.
	16	Trojrozpichový entlovačí steh	Začišťování a zpevňování okrajů, našívání gumy, ozdobný šev.
	17	Steh Lycra	Pro látky s Lycrou; ploché spojovací švy a lemy, zpevněné švy na spodním prádle.
	18	Pružný steh	Pro vysoce pružné látky; otevřený šev pro sportovní oblečení.
	19	Zpevněný overlockový steh	Pro středně silné úplety a froté. Overlockové švy, ploché spojovací švy.
	20	Úpletový overlockový steh	Sešívání a začišťování ručních i strojových úpletů v jedné operaci.
	22	Jednoduchý látací program	Látání děr a poškozených látek.
	23	Zpevněný látací program	Zpevněné látání děr a poškozených látek.
	24	Uzávěrkový program	Zpevnění kapes, přišívání poutek na pásek.
	25	Uzávěrkový program	Zpevnění kapes, přišívání poutek na pásek, zajištění zipů a konců švů.
	26	Velký muškový steh	Zpevnění kapes, zipů a rozparků na středně silných až silných látkách.
	29	Úzký slepý steh	Pro neviditelné lemy na tenkých látkách.
	30	Stehování	Pro stehování, lemování quiltování atd.
	32	Samostatný rovný steh	Používá se jako spojovací steh v kombinacích.
	33	Tři samostatné rovné stehy	Jako spojovací stehy v kombinacích.

6.2 Šití rovným stehem

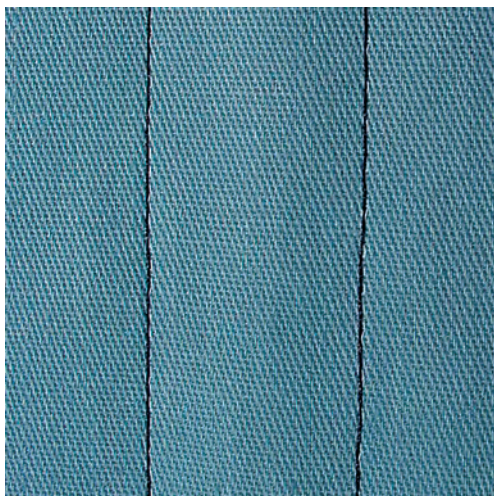

Délku stehu přizpůsobte výrobku, tj. pro džínovinu dlouhé stehy (cca. 3 – 4 mm), pro tenkou látku krátké stehy (cca. 2 – 2,5 mm). Přizpůsobte délku stehu tloušťce niti, například při prošívání Cordonnetem dlouhé stehy (cca. 3 – 5 mm).

Rovný steh, zvaný též krokový, je nejpoužívanějším stehem.

Předpoklad:

- Je nasazena základní přitlačná patka č. 1.
- > Dotkněte se ikony «Základní stehy».
- Automaticky se nastaví rovný steh č. 1.



6.3 Zapošití s automatickým zapošivacím programem

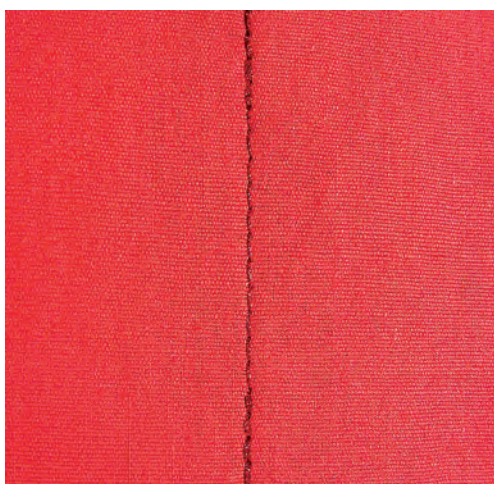

Díky danému počtu 5 stehů ušitých dopředu a 5 stehů ušitých zpět je zapošití pravidelné.

Předpoklad:

- Je nasazena základní přitlačná patka č. 1.
- > Dotkněte se ikony «Základní stehy».
- > Zvolte zapošivací program č. 5.
- > Sešlápněte ovládací pedál.
- Stroj automaticky zapošije.



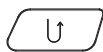

- > Ušijte šev požadované délky.
- > Stiskněte tlačítko «Zpět».
 - Stroj automaticky zapošíje a na konci zapošivacího programu se zastaví.

6.4 Všívání zipu

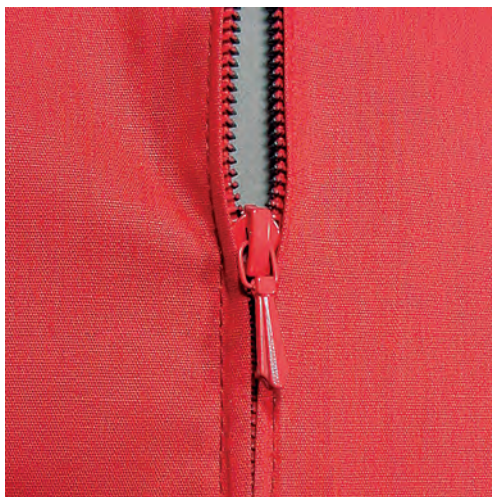

Jelikož může být podávání látky na začátku šití obtížné, doporučuje se během prvních několika stehů pevně držet nitě nebo lehce tahat za látku zpět, nebo ušít nejprve 1 – 2 cm stehy zpět.



- > Nasadte základní patku č. 1.
- > Dotkněte se ikony «Základní stehy».
 - Automaticky se nastaví rovný steh č. 1.
- > Ušijte šev až k začátku zipu.
- > Ušijte zapošivací stehy.
- > Uzavřete délku zipu dlouhými stehy.
- > Začistěte přesahy švu.
- > Šev sežehlete.
- > Rozepněte zip.
- > Přistehujte zip pod látku, aby se sežehlené okraje látek sešly v ose zipu.
- > Rozepněte zip na několik centimetrů.
- > Nasadte zipovou patku č. 4.
- > Přesuňte jehlu do pravé polohy.
- > Pro snazší usazení projektu použijte ke zdvihání přitlačné patky kolenní páku.
- > Začněte šít od levého horního konce.
- > Ved'te látku tak, aby jehla šla podél zoubků zipu.
- > Zastavte před jezdcem zipu s jehlou ve spodní poloze.
- > Zdvihněte přitlačnou patku.
- > Zapněte zip.
- > Pokračujte v šití a zastavte před základnou zipu s jehlou ve spodní poloze.
- > Zdvihněte přitlačnou patku a otočte výrobek.
- > Šijte přes zip a zastavte s jehlou ve spodní poloze.
- > Zdvihněte přitlačnou patku a otočte výrobek.

- > Ušijte druhou stranu zdola nahoru.

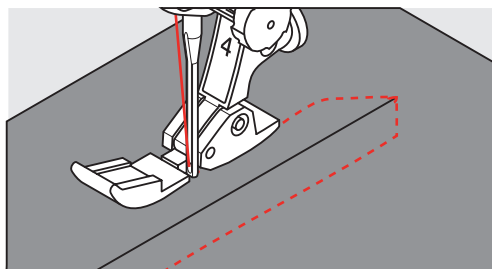

6.5 Šití obou stran zipu zdola nahoru

Doporučujeme všívat zip po obou stranách zdola nahoru. Tato alternativa je vhodná pro všechny látky s vlasem, např. samet.



Používáte-li hustě tkané nebo tvrdé látky je vhodné zvolit jehlu velikosti 90 – 100. Dosáhnete s ní nejpravidelnějších stehů.



- > Nasadte základní patku č. 1.
- > Dotkněte se ikony «Základní stehy».
 - Automaticky se nastaví rovný steh č. 1.
- > Ušijte šev až k začátku zipu.
- > Ušijte zapošivací stehy.
- > Uzavřete délku zipu dlouhými stehy.
- > Začistěte přesahy švu.
- > Šev sežehlete.
- > Rozepněte zip.
- > Přistehujte zip pod látku, aby se sežehlené okraje látek sešly v ose zipu.
- > Nasadte zipovou patku č. 4.
- > Přesuňte jehlu do pravé polohy.
- > Pro snazší usazení projektu použijte ke zdvihání přitlačné patky kolenní páku.
- > Začněte šít uprostřed švu na konci zipu.
- > Šijte diagonálně podle okraje zoubků zipu.
- > Ušijte první stranu (1) zdola nahoru.
- > Zastavte před jezdcem zipu s jehlou ve spodní poloze.
- > Zdvihněte přitlačnou patku.
- > Otevřete zip až za přitlačnou patku.
- > Spusťte přitlačnou patku a pokračujte v šití.
- > Ušijte druhou stranu shora dolů, stejně jako první.

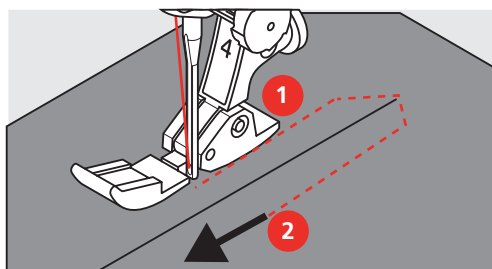

6.6 Šití trojitého rovného stehu



Trojitý rovný steh je vhodný zejména pro trvanlivé švy na pevných, hustě tkaných látkách, jako je džínovina a manšestr. Pro pevné nebo hustě tkané materiály doporučujeme použít přítlačnou patku pro džínovinu č. 8. Snáze se s ní šije džínovina i plátno. Pro ozdobné prošití můžete prodloužit steh.

- > Nasadte základní patku č. 1.
- > Dotkněte se ikony «Základní stehy».
- > Zvolte trojitý rovný steh č. 6.



6.7 Šití trojitým entlovacím stehem

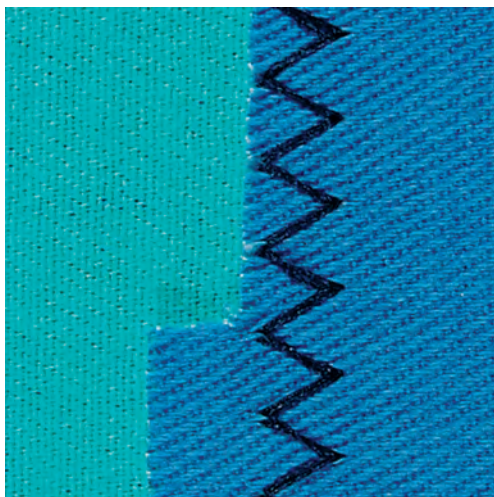

Pro pevné látky, zejména pro džínovinu, čalounické materiály, markýzy. Lemy na předmětech vyžadujících časté praní. Nejprve začistěte okraje lemů.

- > Nasadte základní patku č. 1.
- > Dotkněte se ikony «Základní stehy».
- > Zvolte trojitý pružný entlovací steh č. 7.



6.8 Ruční látání

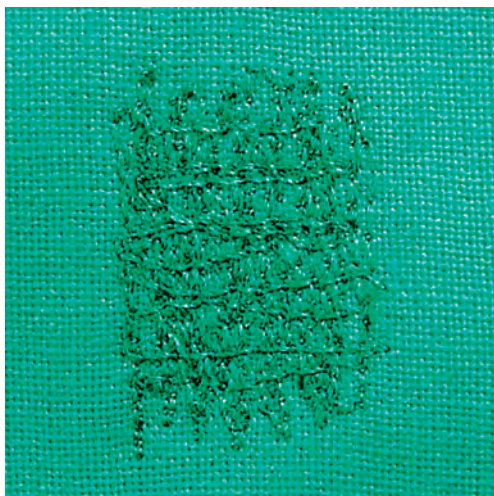

Používá se k látání děr a opotřebovaných ploch na látkách všech druhů.

Zůstává-li nit na vrchní straně a stehy jsou nekvalitní, pohybujte látkou pomaleji. Tvoří-li se na spodní straně látky uzlíky, pohybujte látkou rychleji. Pokud se trhá nit, snažte se vést látku rovnoměrně.



- > Nasadte látací patku č. 9 (mimo základní příslušenství).
- > Dotkněte se ikony «Základní stehy».
 - Automaticky se nastaví rovný steh č. 1.
- > Zasuňte podavač.
- > Nasadte násuvný stolek.
- > Napněte projekt do kruhového vyšívacího rámečku (mimo základní příslušenství).
 - Látaná plocha zůstává rovnoměrně napnutá a nedeformuje se.
- > Šijte zleva doprava, ved'te látku rovnoměrně, netlačte na ni.
- > Při změně směru pohybujte látkou po křivce, aby se netvořily díry a netrhala se nit.
- > Šijte řady různých délek, aby se nit lépe rozprostřela po látce.

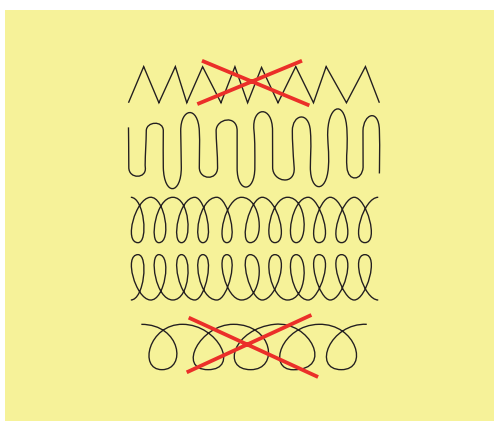

- > První řady nešijte příliš blízko u sebe a šijte je mimo poškozenou oblast.

6.9 Automatické látání

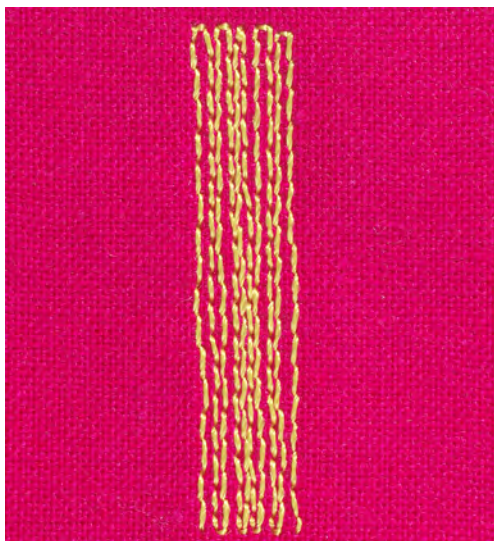

Jednoduchý látací program č. 22 je vhodný zejména k rychlému zalátání opotřebovaných a poškozených míst nebo trhlin. Vhodné je podložit opotřebovanou nebo poškozenou oblast tenkou látkou, případně ji podlepit samolepicím stabilizátorem. Jednoduchý látací program č. 22 nahrazuje podélná vlákna na všech materiálech. Je-li látaná oblast zdeformována, upravte vyvážení stehu.



- > Nasadte základní patku č. 1 nebo patku pro knoflíkové dírky č. 3A (mimo základní příslušenství).
- > Dotkněte se ikony «Základní stehy».
- > Zvolte jednoduchý látací program č. 22.
- > Tenkou látku si upněte do kruhového vyšivacího rámečku (mimo základní příslušenství).
 - Látané místo zůstává rovnoměrně napnuto a nemůže se deformovat.
- > Začněte šít vlevo nahoře.
- > Ušijte první řadu.
- > Zastavte stroj.

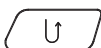

- > Stiskněte tlačítko «Zpět».
 - Délka je naprogramována.
- > Dokončete šití látacího programu.
 - Stroj se automaticky zastaví.

6.10 Zpevněné látání, automatické

POZOR! Tento program lze používat pouze s patkou pro knoflíkové dírky 3A, která je na některých trzích k dispozici pouze k dokoupení u specializovaných prodejců BERNINA.



Zpevněný látačí program č. 23 je obzvláště vhodný pro rychlé zalátání obnošených nebo poškozených míst. Zpevněný látačí program č. 23 nahrazuje nitě v podélném směru na všech materiálech.



Když látačí program nezakryje celou poškozenou oblast, je nejlepší látku posunout a provést látání ještě jednou. Délka je naprogramována a látání můžete libovolně opakovat.

Přes přímé zadání délky můžete naprogramovat délku látání do 30 mm.



- > Nasadte patku pro knoflíkové dírky č. 3A.
- > Dotkněte se ikony «Základní stehy».
- > Zvolte zpevněný látačí program č. 23.
- > Tenkou látku si upněte do kruhového vyšívacího rámečku (mimo základní příslušenství).
 - Látané místo zůstává rovnoměrně napnuto a nemůže se deformovat.
- > Začněte šít vlevo nahoře.
- > Ušijte první řadu.
- > Zastavte stroj.
- > Stiskněte tlačítko «Zpět».
 - Délka je naprogramována.
- > Dokončete šití látačího programu.
 - Stroj se automaticky zastaví.

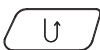

6.11 Začišťování okrajů



Entlovací steh č. 2 je vhodný pro všechny materiály. Lze jej použít i pro pružné švy a pro ozdobné šití. Pro jemné látky použijte látací nit. Pro šití saténových stehů je vhodné zvolit hustý krátký entlovací steh délky 0,5 – 0,7 mm. Saténový steh můžete použít pro aplikace a k vyšívání.

Předpoklad:

- Okraj látky by měl být plochý, neměl by se rolovat.
- > Nasadte základní patku č. 1.
- > Dotkněte se ikony «Základní stehy».
- > Zvolte entlovací steh č. 2 nebo saténový steh č. 1315.
- > Nenastavuje steh ani příliš dlouhý, ani příliš široký.
- > Ved'te okraj látky na střed přitlačné patky, aby jehla na jedné straně procházela látkou a na druhé straně mimo její okraj.



6.12 Dvojitý overlockový steh

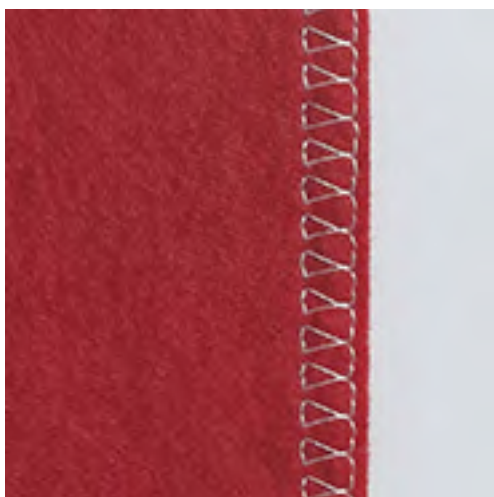

Dvojitý overlockový steh je vhodný pro volné úplety a pro příčné švy na úpletech. Pro práci s úpletem je vhodné vzít novou jehlu pro žerzej, aby nedocházelo k poškození jemných stehů. Pro pružné materiály použijte strečovou jehlu.

- > Nasadte základní patku č. 1 nebo overlockovou patku č. 2.



- > Dotkněte se ikony «Základní stehy».
- > Zvolte Dvojitý overlockový steh č. 10.

6.13 Úzký okraj



- > Nasadte patku pro slepý steh č. 5 nebo základní patku č. 1 nebo patku k prošívání okraje č. 10 (mimo základní příslušenství).
- > Dotkněte se ikony «Základní stehy».
 - Automaticky se nastaví rovný steh č. 1.
- > Vložte okraj látky zleva proti vodítku na patce pro slepý steh.
- > Zvolte polohu jehly v požadované vzdálenosti od okraje.

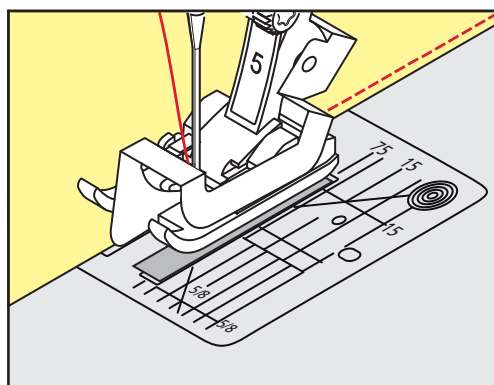

6.14 Široký okraj



- > Nasadte patku pro slepý steh č. 5 nebo základní patku č. 1 nebo patku k prošívání okraje č. 10 (mimo základní příslušenství).
- > Dotkněte se ikony «Základní stehy».
 - Automaticky se nastaví rovný steh č. 1.
- > Ved'te okraj látky podle přítlačné patky nebo podle značek ve vzdálenosti 1 – 2,5 cm (0,39 – 0,98 palce).
- > Zvolte polohu jehly v požadované vzdálenosti od okraje.

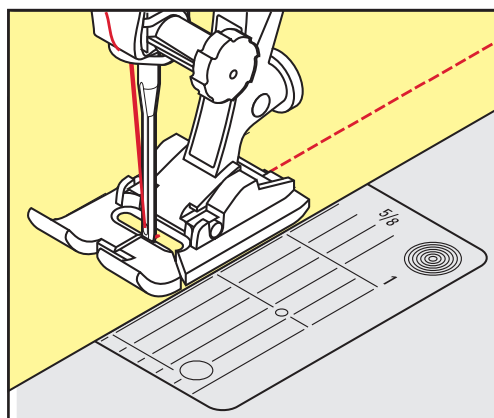

6.15 Šití lemovaných okrajů

Používáte-li patku pro slepý steh č. 5, doporučujeme nastavit jehlu do levé nebo pravé krajní polohy. Když používáte základní patku č. 1 nebo patku k prošívání okraje č. 10 (mimo základní příslušenství) jsou možné všechny polohy jehly.

- > Nasadte patku pro slepý steh č. 5 nebo základní patku č. 1 nebo patku k prošívání okraje č. 10 (mimo základní příslušenství).



- > Dotkněte se ikony «Základní stehy».
 - Automaticky se nastaví rovný steh č. 1.
- > Vložte vnitřní horní okraj látky proti vodítku patky pro slepý steh.
- > Pro šití podél horního okraje nastavte jehlu do pravé krajní polohy.

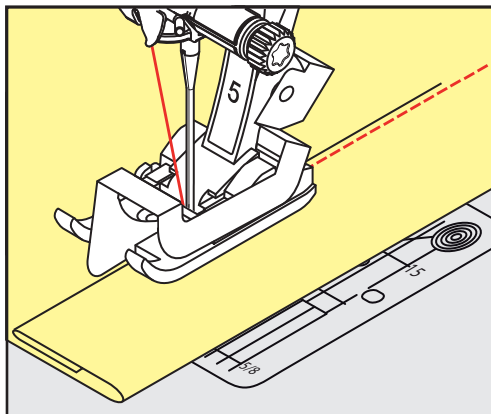

6.16 Slepý steh

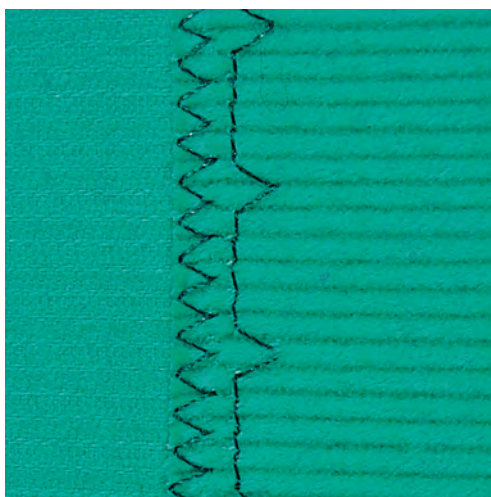

Pro neviditelné lemy na středně silných až silných bavlněných, vlněných a kombinovaných materiálech.

Předpoklad:

- Okraje látek jsou začištěny.



- > Nasadte patku pro slepý steh č. 5.
- > Dotkněte se ikony «Základní stehy».
- > Zvolte Slepý steh č. 9.
- > Přeložte látku zpět přes lícovou stranu, aby byl začištěný okraj odkryt.
- > Vložte látku pod přitlačnou patku přeloženým okrajem proti kovovému vodítku přitlačné patky.
- > Vedte přeložený okraj rovnoměrně podél kovového vodítka patky, aby byly všechny stehy stejně hluboké.
 - Jehla musí pronikat samotným okrajem překladu.

- > Asi po 10 centimetrech zkontrolujte obě strany látky a dle potřeby znovu upravte šířku stehu.

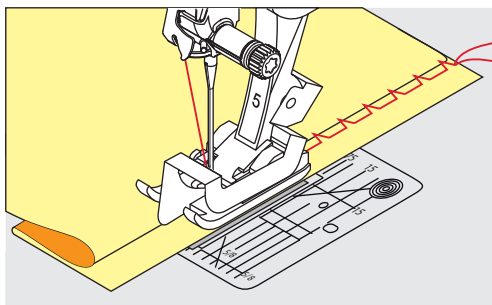

6.17 Šití viditelných lemů

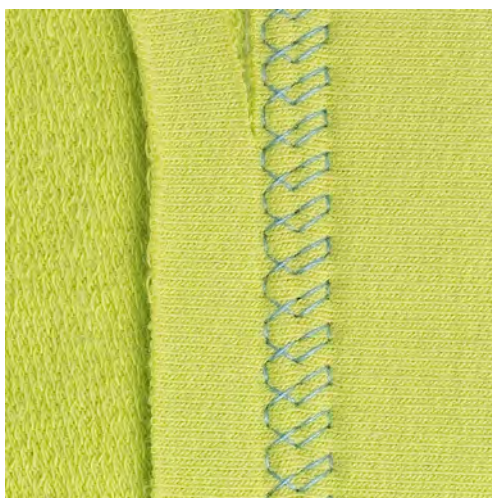

Viditelný lem se hodí zejména pro elastické lemy na žerzeji, bavlně, vlně, na syntetických a kombinovaných látkách.



- > Nasadte základní patku # 1.
- > Dotkněte se ikony «Základní stehy».
- > Zvolte trikotový steh č. 14.
- > Sežehlete lem a dle potřeby jej přistehujte.
- > Dle potřeby snižte přítlak patky.
- > Ušijte lem požadované hloubky z lícové strany.
- > Na rubové straně odstříhnete přebývající okraj.

6.18 Šití plochých spojovacích švů

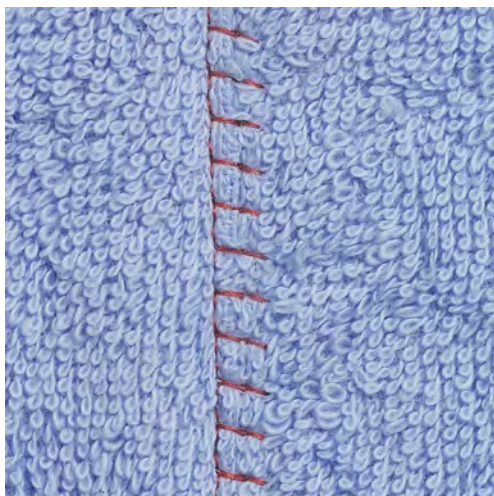

Plochý spojovací šev je vhodný zejména pro látky s vlasem a silné materiály, např. froté, plst' a kůži.



- > Nasadte základní patku # 1.
- > Dotkněte se ikony «Základní stehy».
- > Zvolte pružný overlock č. 13.
- > Překryjte okraje látek přes sebe.
- > Šijte podle okraje látky.
- > Jehla musí šít přes okraj horní vrstvy vpravo do spodní vrstvy, vznikne velmi plochý trvanlivý steh.

6.19 Stehování

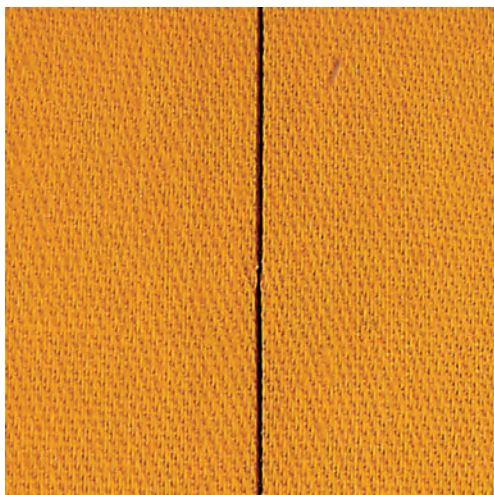

Ke stehování doporučujeme použít tenkou látačí nit. Lze ji snáze vytáhnout. Stehovací steh je vhodný tam, kde potřebujete hodně dlouhé stehy.



- > Nasadte látačí patku č. 9 (mimo základní příslušenství).
- > Zasuňte podavač.
- > Dotkněte se ikony «Základní stehy».
- > Zvolte Stehovací steh č. 30.
- > Sešpendlete si látky v pravém úhlu vůči směru stehu, aby po sobě neklouzaly.
- > Na začátku přidržte nitě a ušijte 3 – 4 zapošívací stehy.
- > Ušijte steh a popotáhněte látku na požadovanou délku stehu.
- > Ušijte steh.
- > Na konci ušijte 3 – 4 zapošívací stehy.

7 Ozdobné stehy

7.1 Přehled ozdobných stehů

V závislosti na druhu materiálu si můžete zvolit jednoduché nebo složitější ozdobné stehy, které budou materiálu nejlépe vyhovovat.

- Ozdobné stehy, které jsou programovány z jednoduchých rovných stehů, jsou vhodné zejména pro tenké materiály, např. ozdobný steh č. 101.
- Ozdobné stehy, které jsou programovány z trojitých rovných stehů nebo z několika saténových stehů, jsou vhodné zejména pro středně silné materiály, např. ozdobný steh č. 107.
- Ozdobné stehy, které jsou programovány ze saténových stehů, jsou vhodné zejména pro silné materiály, např. ozdobný steh č. 401.

Pro dokonalé tvoření stehů je výhodné používat nit stejné barvy jako horní i spodní a stabilizátor. Na materiály s vlasem nebo s dlouhými vlákny je vhodné použít navíc na lícové straně vodou rozpustný stabilizátor, který můžete po ušití snadno odstranit.

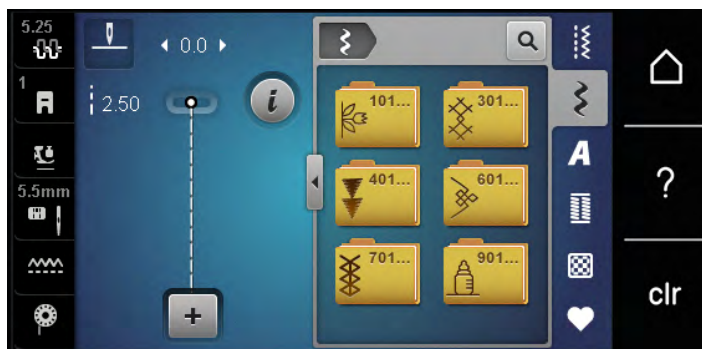

Ozdobný steh	Kategorie	Název
	Kategorie 100	Přírodní stehy
	Kategorie 300	Křížkové stehy
	Kategorie 400	Saténové stehy
	Kategorie 600	Ornamentální stehy
	Kategorie 700	Tradiční stehy
	Kategorie 900	Dětské stehy

7.2 Křížkový steh

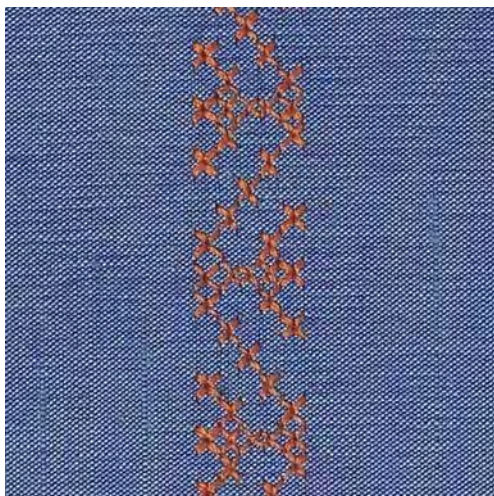

Křížkový steh je tradiční technika, která zajímavě rozšiřuje nabídku ozdobných stehů. Šijete-li křížkovým stehem na látku s texturou plátna, získáte vzhled ruční křížkové výšivky. Křížkové stehy šité vyšivací bavlnkou mají plnější vzhled. Křížkový steh se používá zejména na bytové dekorace, ke zdobení oděvů a všeobecně k vyšívání. Jelikož se všechny následné řady vztahují k první řadě, je nutné první řadu ušít v přímce.

- > Nasadte základní patku č. 1 nebo otevřenou vyšivací patku č. 20.
- > Zvolte křížkový steh z kategorie 300 a kombinujte dle vlastní úvahy.
- > Ušijte první řadu do přímky podle vodítka švu nebo podle vodítka na násuvném stolku.
- > Vedle první řady ušijte druhou na vzdálenost jedné šířky přitlačné patky nebo podle vodítka.





7.3 Sámky

Sámky

Tato technika zmenšuje rozměr látky. To znamená, že je vždy nutné si spočítat, kolik látky budete potřebovat. Sámky jsou úzké prošité sklady, které se obvykle šijí na látce ještě předtím, než se nastříhá na díly pro ušití oděvu či jiného projektu. Hodí se ke zdobení nebo v kombinaci s jinými tradičními vyšivacími technikami.

Výraznějšího a prostorovějšího efektu dosáhnete všíáním šňůrky do sámků. Vyberte si takovou šňůrku, která dobře zapadne do drážek zvolené sámkovací patky. Šňůrka musí být stálobarevná a nesmí se srážet.

Přehled sámků

Patka na sámký	Číslo	Popis
	30 (k dokoupení) 3 drážky	Dvojehla 4 mm: pro silné látky.
	31 (k dokoupení) 5 drážek	Dvojehla 3 mm: pro silné až středně silné látky.
	32 (k dokoupení) 7 drážek	Dvojehla 2 mm: pro tenké až středně silné látky.
	33 (k dokoupení) 9 drážek	Dvojehla 1 nebo 1,6 mm: pro velmi tenké látky (bez všité šňůrky).

Vkládání šňůrky

- > Vypněte stroj a vypojte jej ze zásuvky.
- > Odstraňte jehlu.
- > Sejměte přitlačnou patku.
- > Sejměte stehovou desku.
- > Otevřete kryt cívky.
- > Protáhněte šňůrku zespodu otvorem chapače a otvorem ve stehové desce.
- > Vyměňte stehovou desku.
- > Zavřete kryt cívky.
- > Zkontrolujte, že šňůrka prochází malou štěrbinou v krytu spodní nitě.

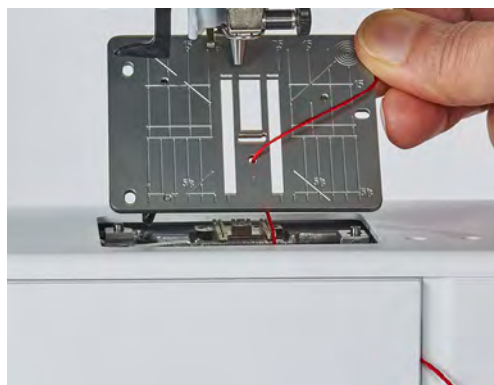

- > Nasad'te cívku se šňůrkou na kolenní páku.



- > Zkontrolujte, že se šňůrka snadno odvíjí.
- > Pokud nit neprochází krytem spodní niti volně, nechte kryt otevřený.

Šití sámků

Šňůrka leží na rubové straně látky a zachycuje/přišívá se spodní nití.

- > Ušití prvního sámku.
- > Vložte první sámek do jedné z drážek v přitlačné patce.
- > Šijte rovnoběžně další sámký.



8 Abecedy

8.1 Přehled abeced

Tiskací, dvojitou tiskací a psací abecedu, stejně jako azbuku lze šít jako velká i malá písmena.

Pro dokonalé tvoření stehů použijte horní a spodní nit téže barvy. Látku můžete na rubové straně zpevnit vyšivacím stabilizátorem. Pro látky s vlasem nebo s dlouhými vlákny, např. froté, je vhodné použít navíc na lícové straně vodou rozpustný stabilizátor.

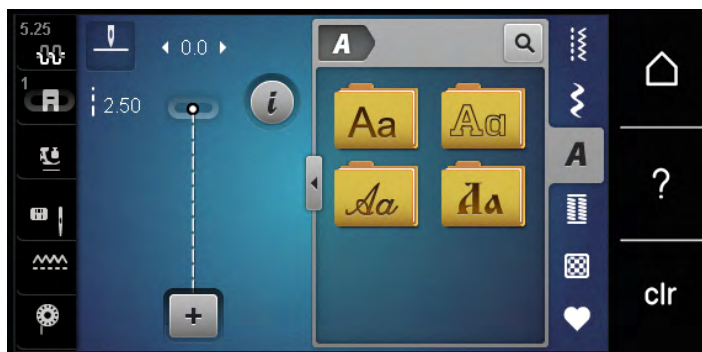

Stehové vzory	Název
ABCabc	Tiskací abeceda
ABCabc	Dvojitá tiskací abeceda
<i>ABCabc</i>	Psací (kurzíva)
АБВабв	Cyrillic (azbuka)

8.2 Vytvoření nápisu



Vhodné je ušít si nejprve vzorek stejnou nití na stejnou látku se stejným stabilizátorem. Látku je nutno vést rovnoměrně a lehce, netlačit na ni a dát pozor, aby se nikde nezachytila. Za látku během šití netahejte, netlačte na ni a nebraňte jí v pohybu.



- > Dotkněte se ikony «Abecedy».
- > Zvolte si font.



- > Dotkněte se ikony «Režim Single/Kombi» a vytvořte kombinaci.

- > Dotykem ikony «Zobrazit abecedy» (1) otevřete rozšířený režim zadávání.



- > Zvolte si písmena.
- > Dotykem ikony (2) (standardní nastavení) zvolíte velká písmena.
- > Dotykem ikony (3) zvolíte malá písmena.
- > Dotykem ikony (4) zvolíte číslice.
- > Dotykem ikony (5) zvolíte speciální znaky a matematické symboly.

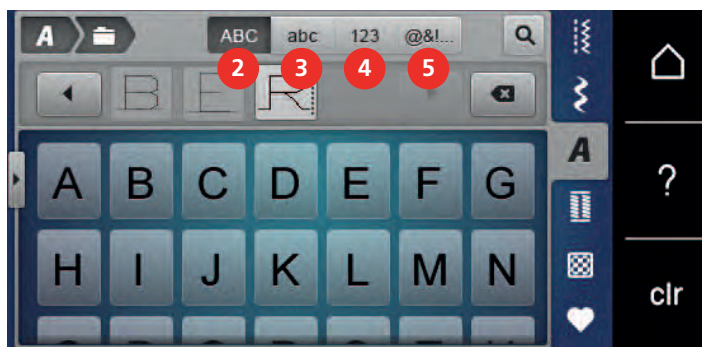

- > Dotykem ikony «DEL» smažete jednotlivá písmena zadaného textu.
- > Dalším dotykem ikony «Zobrazit abecedy» zavřete rozšířený režim zadávání.



9 Knoflíkové dírky

9.1 Přehled knoflíkových dírek

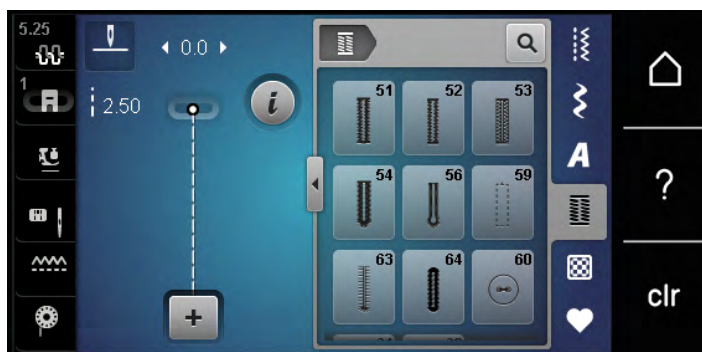
Pro vytvoření správné dírky pro každý knoflík, pro každý účel a na jakémkoli oděvu je Vaše BERNINA 475 QE vybavena úctyhodnou kolekcí knoflíkových dírek. Příslušný knoflík můžete přišít automaticky. Šít můžete i očka.



Knoflíková dírka	Číslo knoflíkové dírky	Název	Popis
	51	Standardní knoflíková dírka	Pro tenké až středně silné látky; halenky, šaty, ložní prádlo.
	52	Standardní knoflíková dírka úzká	Pro tenké až středně silné látky; halenky, šaty, dětské a kojenecké oblečení, umělecká řemesla.
	53	Pružná knoflíková dírka	Pro jakýkoli vysoce pružný žerzej z bavlny, vlny, hedvábí i ze syntetických vláken.
	54	Zaoblená knoflíková dírka s normální uzávěrkou	Pro středně silné až silné látky; šaty, saka, kabáty, pláště.
	56	Očková knoflíková dírka	Pro silné nepružné látky; saka, kabáty, oděvy pro volný čas.
	59	Knoflíková dírka rovným stehem	Program pro stabilizaci knoflíkových dírek, pro otvory kapes, zpevnování knoflíkových dírek, zejména pro knoflíkové dírky na kůži a imitaci kůže.
	63	Tradiční	Pro tenké až středně silné tkaniny; halenky, šaty, oděvy pro volný čas a ložní prádlo.
	64	Knoflíková dírka se zaoblenými uzávěrkami	Pro středně silné až silné látky ze všech druhů materiálů.

Knoflíková dírka	Číslo knoflíkové dírky	Název	Popis
	60	Program pro přišívání knoflíků	K přišívání knoflíků se 2 a 4 dírkami.
	61	Očko drobným entlovacím stehem	Otvory pro šňůrky a úzké stuhy, ozdoby.
	62	Očko rovným stehem	Otvory pro šňůrky a úzké stuhy, ozdoby.

9.2 Použití distanční podložky

Šijete-li knoflíkovou díрку pravoúhle k okraji, je vhodné použít distanční podložku (mimo základní příslušenství).

- > Vložte podložku zezadu mezi látku a spodek posuvky k silné části výrobku.

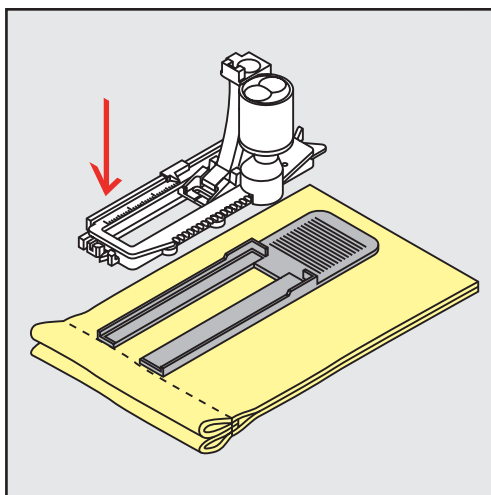

- > Spusťte přítlačnou patku.

9.3 Použití kompenzační destičky

Při šití knoflíkových dírek na obtížné materiály doporučujeme používat kompenzační destičku pro knoflíkové dírky (mimo základní příslušenství). Můžete ji používat s patkou č. 3A.

- > Zasuňte kompenzační destičku opatrně ze strany.

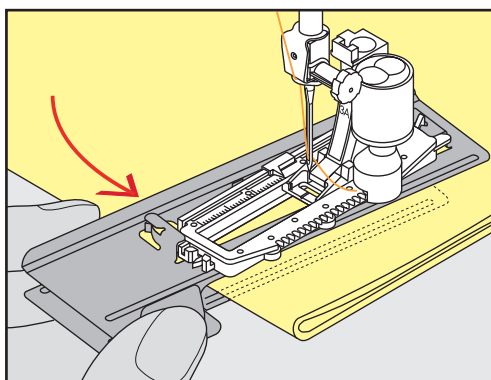

9.4 Značení knoflíkových dírek

- > U knoflíkových dírek šitých manuálně si nakreslete na látku křídou nebo vodou rozpustným značkovačem polohy a délky dírek.

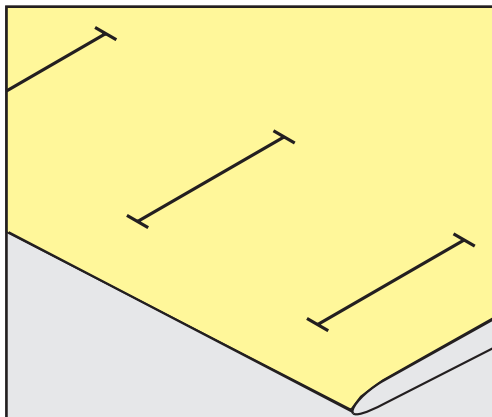

- > U knoflíkových dírek šitých automaticky stačí nakreslit křídou nebo vodou rozpustným značkovačem délku a polohu první dírky. Pro následující dírky stačí nakreslit jejich počáteční body.

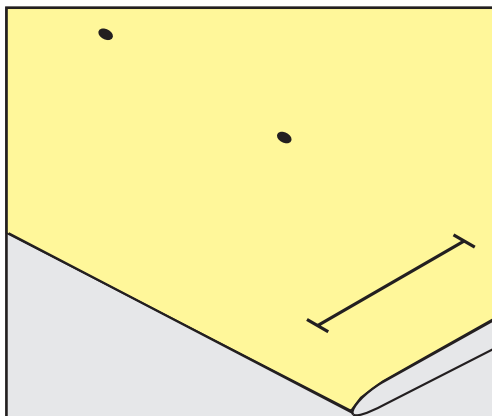

- > Pro očkové a zaoblené knoflíkové dírky si nakreslete na látku křídou nebo vodou rozpustným značkovačem délku očka. Pro všechny následující dírky stačí nakreslit jejich počáteční body.

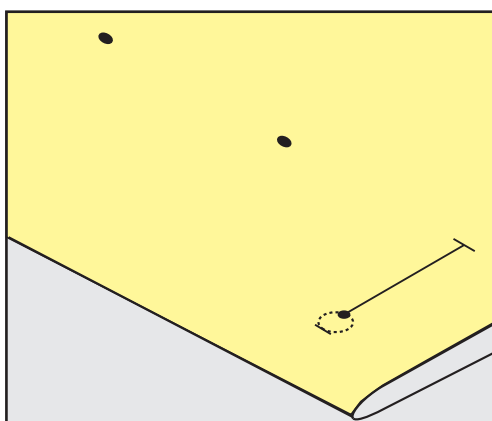

9.5 Šňůrka

Použití šňůrky s patkou pro knoflíkové dírky č. 3

Předpoklad:

- Patka pro knoflíkové dírky č. 3 je nasazena a zdvižena.
- > Zapíchněte jehlu na začátek knoflíkové dírky.
- > Zahákněte šňůrku přes trn vpředu na patce pro knoflíkové dírky.

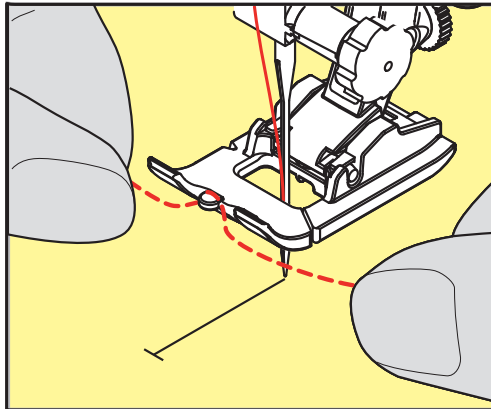

- > Vedte oba konce pod patkou dozadu a zachyťte je do drážek v základně patky.

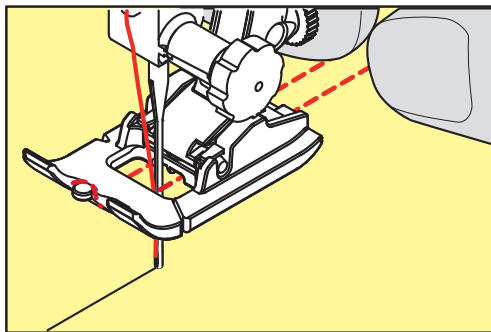

- > Spusťte přitlačnou patku.
- > Ušijte knoflíkovou díрку obvyklým způsobem.
- > Zatažením za konce šňůrek vtáhněte smyčku do uzávěrky.
- > Jehlou pro ruční šití protáhněte konce šňůrky na rubovou stranu látky, udělejte uzlík nebo je zajistěte stehy.

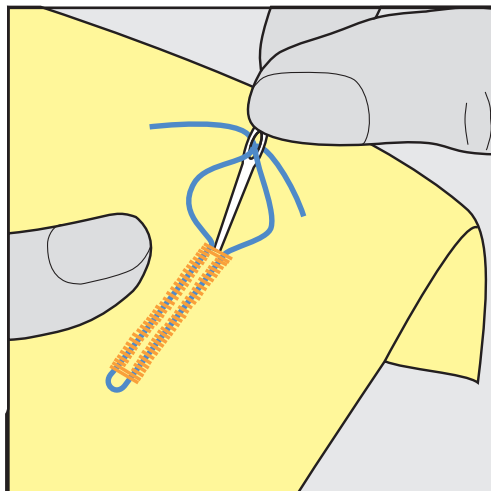

Použití šňůrky s patkou pro knoflíkové dírky č. 3A (mimo základní příslušenství)

Šňůrka zpevňuje knoflíkovou díрку a je vhodná zejména pro knoflíkovou díрку č. 51. Optimální je bavlněná perlovka č. 8, silná nit pro ruční šití a tenká háčkovací příze. Šňůrku není vhodné během šití přidržovat.

Předpoklad:

- Patka pro knoflíkové dírky s posuvným měřítkem č. 3A (mimo základní příslušenství) je nasazena a zdvižena.
- > Zapíchněte jehlu na začátek knoflíkové dírky.
- > Ved'te šňůrku vpravo pod přítlačnou patkou s posuvným měřítkem.
- > Zahákněte šňůrku přes trn vzadu na patce pro knoflíkové dírky s posuvným měřítkem.

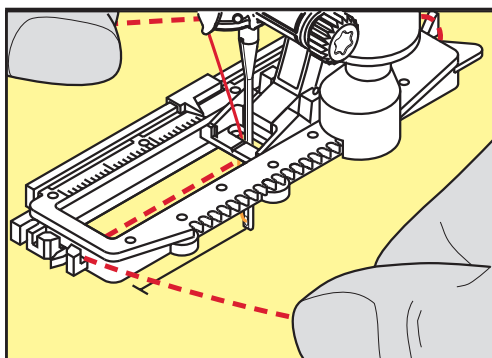

- > Ved'te šňůrku levou stranou pod přítlačnou patkou s posuvným měřítkem.

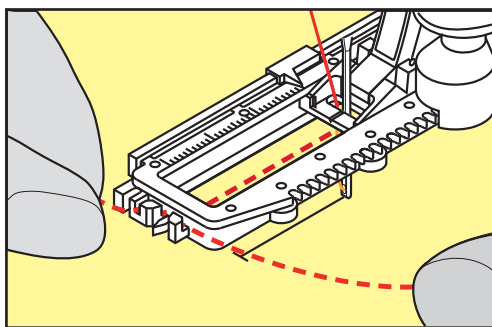

- > Zatáhněte oba konce šňůrky do zářezů.
- > Spusťte přítlačnou patku s posuvným měřítkem.
- > Ušijte knoflíkovou díрку obvyklým způsobem.
- > Zatažením za konce šňůrek vtáhněte smyčku do uzávěrky.

- > Jehlou pro ruční šití protáhněte konce šňůrky na rubovou stranu látky, udělejte uzlík nebo je zajistěte stehy.

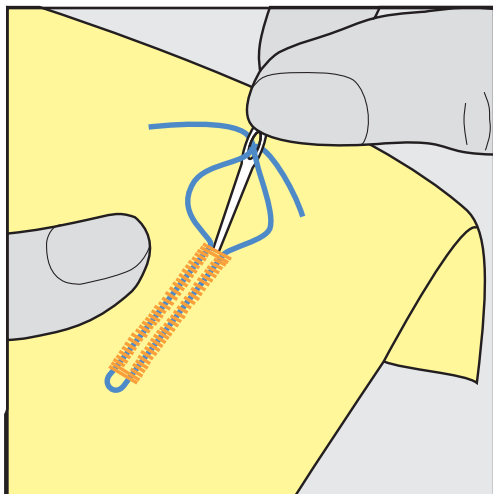

9.6 Ušití vzorku

Vždy si ušijte zkušební knoflíkovou díрку na stejnou látku: Vhodné je použít stejný stabilizátor a zvolit stejnou knoflíkovou díрку. Zkušební vzorek je také třeba ušít ve stejném směru. Ušitím zkušebního vzorku si můžete změnit nastavení knoflíkové dírky, dokud nebudete zcela spokojeni s výsledkem.

Na volně tkaných látkách, nebo tam, kde bude knoflíková dířka hodně namáhána, stojí za to zpevnit ji knoflíkovou dířkou rovným stehem č. 59. Zpevnění je vhodné i na kůži, koženice či plsti.

Změny vyvážení při šití manuální standardní knoflíkové dírky, stejně jako očkové či zaoblené, ovlivní stejným způsobem oba sloupky. U manuální očkové a oblé knoflíkové dírky ovlivní změna každou stranu jinak.

Používáte-li počítadlo stehů a uděláte změny vyvážení, změny ovlivní oba sloupky rozdílně.



- > Dotkněte se ikony «Knoflíkové dírky».
- > Zvolte si knoflíkovou díрку.
- > Zvolte si požadovanou přitlačnou patku a nasadte ji.
- > Vložte látku pod přitlačnou patku a patku spusťte.
- > Opatrně sešlápněte pedál a začněte šít. Látku lehce vedte.
- > Během šití zkontrolujte vyvážení a dle potřeby je upravte.
- > Zkontrolujte vzorek a případně udělejte další úpravy.

9.7 Stanovení délky knoflíkové dírky s patkou pro knoflíkové dírky č. 3

S patkou pro knoflíkové dírky č. 3, je nutné stanovit délku knoflíkové dírky pomocí funkce počítadla stehů. Funkce počítadla stehů je vhodná pro všechny typy knoflíkových dírek. Levý sloupek knoflíkové dírky se šije dopředu a pravý sloupek se šije zpět. Uděláte-li změny ve vyvážení, je nutné uložit funkci počítadla stehů pro každou knoflíkovou díрку samostatně.

Předpoklad:

- Je nasazena patka pro knoflíkové dírky č. 3.



- > Dotkněte se ikony «Knoflíkové dírky».
- > Zvolte si knoflíkovou díрку.



- > Dotkněte se ikony «i»-Dialog.



- > Dotkněte se ikony «Programování délky počítadlem stehů».
- > Ušijte požadovanou délku knoflíkové dírky.
- > Zastavte stroj.

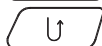

- > Stiskem tlačítka «Zpět», ušijete spodní uzávěrku a druhý sloupek dírky pozpátku.
- > Zastavte stroj na úrovni prvního stehu.
- > Stiskněte znovu tlačítko «Zpět», stroj ušije horní uzávěrku a zapošíje.
 - Délka knoflíkové dírky zůstane uložena a každá následující knoflíková dírka bude shodná, dokud nevypnete stroj.

9.8 Stanovení délky knoflíkové dírky u patky pro knoflíkové dírky s posuvným měřítkem č. 3A



Položte knoflík do středu žlutého kroužku na displeji. Otáčením «Horním/Spodním multifunkčním ovladačem», můžete zvětšovat a zmenšovat žlutý kroužek a zadat tak průměr knoflíku.

K průměru knoflíku se na délku knoflíkové dírky automaticky přičtou 2 milimetry. Je-li průměr knoflíku 14 mm, bude délka knoflíkové dírky 16 mm.

Předpoklad:

- Nasazena je patka pro knoflíkové dírky s posuvným měřítkem č. 3A (mimo základní příslušenství).



- > Dotkněte se ikony «Knoflíkové dírky».
- > Zvolte si knoflíkovou díрку.



- > Dotkněte se ikony «i»-Dialog.

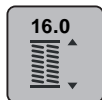

- > Dotkněte se ikony «Nastavit délku knoflíkové dírky».
- > Otáčením «Horním multifunkčním ovladačem» nebo «Spodním multifunkčním ovladačem» nastavte délku knoflíkové dírky.

9.9 Ušití manuální knoflíkové dírky v 7 krocích s patkou pro knoflíkové dírky č. 3

Délka knoflíkové dírky se stanoví ručně během šití. Uzávěrka, očko a zapošivací stehy jsou předprogramovány. Jednotlivé kroky se také dají volit pomocí ikon se šípkami nebo tlačítkem «Zpět».

Předpoklad:

- Nasazena je patka pro knoflíkové dírky č. 3.



- > Dotkněte se ikony «Knoflíkové dírky».
- > Zvolte si knoflíkovou díрку č. 51.



- > Dotkněte se ikony «i»-Dialog.



- > Dotkněte se ikony «Nastavit délku ručně».
 - Na displeji se aktivuje krok 1, začátek knoflíkové dírky.
- > Ušijte požadovanou délku knoflíkové dírky.
 - Jakmile začnete šít, aktivuje se krok 2.



- > Zastavte stroj po dosažení požadované délky nebo na značce.
- > Dotykem ikony «Šipka dolů» zobrazíte krok 3.
 - Stroj šije rovné stehy zpět.
- > Zastavte stroj u prvního stehu, kde začíná knoflíková dírka.

- > Dotykem ikony «Šipka dolů» zobrazíte krok 4.
 - Stroj ušije horní uzávěrku a automaticky se zastaví.
- > Dotykem ikony «Šipka dolů» zobrazíte krok 5.
 - Stroj ušije druhý sloupek.
- > Zastavte stroj ve výšce prvního sloupku.
- > Dotykem ikony «Šipka dolů» zobrazíte krok 6.
 - Stroj ušije spodní uzávěrku a automaticky se zastaví.
- > Dotykem ikony «Šipka dolů» zobrazíte krok 7.



- Stroj automaticky zapošíje a zastaví se.

9.10 Ušití manuální knoflíkové dírky v 5 krocích s patkou pro knoflíkové dírky č. 3

Délka knoflíkové dírky se stanoví ručně během šití. Závěrka, očko a zapošivací stehy jsou předprogramovány. Jednotlivé kroky můžete také volit ikonami se šípkami nebo dotykem tlačítka «Zpět».

Předpoklad:

- Je nasazena patka pro knoflíkové dírky č. 3.



- > Dotkněte se ikony «Knoflíkové dírky».
- > Zvolte si knoflíkovou díрку č. 54.



- > Dotkněte se ikony «i»-Dialog.



- > Dotkněte se ikony «Nastavit délku ručně».
 - Na displeji se aktivuje krok 1, začátek knoflíkové dírky.

- > Ušijte požadovanou délku knoflíkové dírky.
 - Aktivuje se krok 2.



- > Zastavte stroj po dosažení požadované délky sloupku nebo na značce.
- > Dotykem ikony «Šipka dolů» zobrazíte krok 3.
- > Stroj ušije očko knoflíkové dírky a automaticky se zastaví.
- > Dotykem ikony «Šipka dolů» zobrazíte krok 4.
 - Stroj ušije druhý sloupek směrem dozadu.
- > Zastavte stroj u prvního stehu, kde začíná knoflíková dírka.

Používáte-li patku pro knoflíkové dírky s posuvným měřítkem č. 3A, měří se délka knoflíkové dírky automaticky čidlem na přitlačné patce. Knoflíková dírka se zkopíruje a stroj přepne automaticky na další krok po dosažení maximální délky. Patka pro knoflíkové dírky s posuvným měřítkem č. 3A je vhodná pro knoflíkové dírky délky 4 – 31 mm, dle typu dírky. Posuvné měřítko patky musí dokonale přilehnout k látce, aby měřilo přesně. Všechny naprogramované knoflíkové dírky mají stejnou délku a stejný vzhled.

Předpoklad:

- Nasazena je patka pro knoflíkové dírky č. 3A.

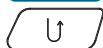

- > Dotkněte se ikony «Knoflíkové dírky».
- > Zvolte knoflíkovou díрку č. 51 – 54, č. 56, 59, 63 nebo 64.
- > Ušijte požadovanou délku knoflíkové dírky.
- > Stiskem tlačítka «Zpět» naprogramujete délku.
- > Stiskněte tlačítko «Start/Stop» nebo sešlápněte pedál.
 - Stroj došije díрку automaticky. Všechny následující knoflíkové dírky se ušijí stejně dlouhé.

9.12 Proříznutí knoflíkové dírky páráčkem

- > Zapíchněte na oba konce knoflíkové dírky špendlíky, abyste neprořízli uzávěrky.
- > Prořízněte díрку od obou konců směrem ke středu.

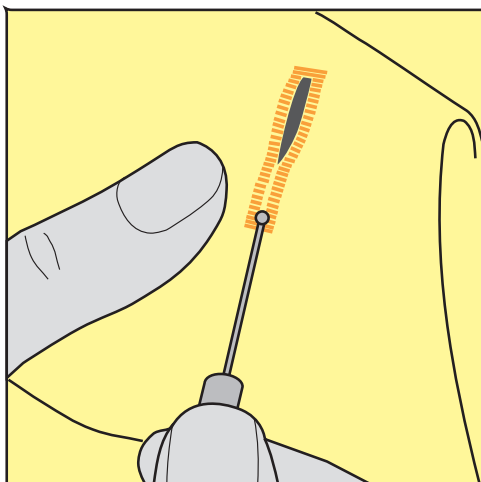

9.13 Proříznutí knoflíkové dírky řezačem knoflíkových dírek (mimo základní příslušenství)

- > Položte látku na vhodný kousek dřeva.

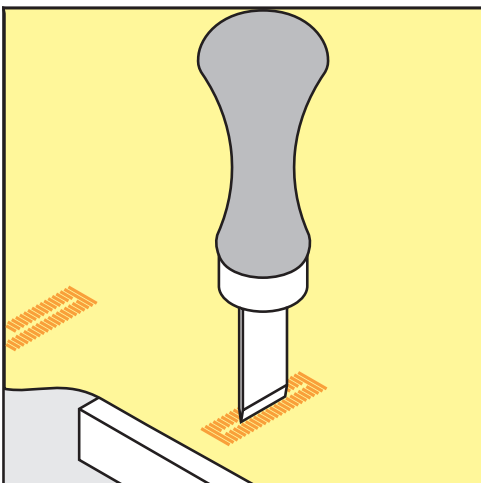

- > Umístěte řezač na střed knoflíkové dírky.
- > Přitlačte na řezač rukou.

9.14 Přišívání knoflíků

S programem pro přišívání knoflíků můžete přišívát knoflíky se dvěma a se čtyřmi dírkami. Pro zvýšení pevnosti knoflíku můžete program nechat proběhnout dvakrát. Při šití knoflíku se čtyřmi dírkami se nejprve šijí dvě přední dírky.

Pouze knoflíky určené pro ozdobu se přišívají bez krčku. Délka krčku je vzdálenost knoflíku od látky. U patky pro knoflíkové dírky č. 18 (mimo základní příslušenství), můžete nastavit výšku krčku šroubkem.

V programu pro přišívání knoflíku se ušije vždy první zapošivací steh v levé dírce knoflíku.

Předpoklad:

- Je nasazena látačí patka č. 9 (mimo základní příslušenství) nebo patka pro přišívání knoflíků č. 18 (mimo základní příslušenství).



- > Dotkněte se ikony «Knoflíkové dírky».
- > Zasuňte podavač.
- > Zvolte program pro přišívání knoflíků č. 60.
- > Položte knoflík na látku.
- > Otáčením ručním kolem nastavte vzdálenost mezi dírkami knoflíku.
- > Ze začátku přidržujte nitě a dle potřeby upravte šířku stehu.
 - Stroj ušije program pro přišívání knoflíků a automaticky se zastaví.
- > Zatáhněte za spodní nit, až se horní nit objeví na rubové straně.
- > Obě nitě ručně svažte.

9.15 Šití oček



Pro vyšší stabilitu můžete očko ušít dvakrát.

Předpoklad:

- Nasazena je základní patka č. 1 nebo otevřená vyšivací patka č. 20.



- > Dotkněte se ikony «Knoflíkové dírky».
- > Zvolte Program pro očka č. 61 nebo č. 62.
- > Velikost očka změníte otáčením «Horním multifunkčním ovladačem» nebo «Spodním multifunkčním ovladačem».
- > Spusťte program pro očka.
 - Stroj se automaticky zastaví na konci programu pro očka.
- > Propíchněte očko šídlem, děrovacími kleštěmi nebo průrazníkem.

10 Quiltování

10.1 Přehled quiltovacích stehů

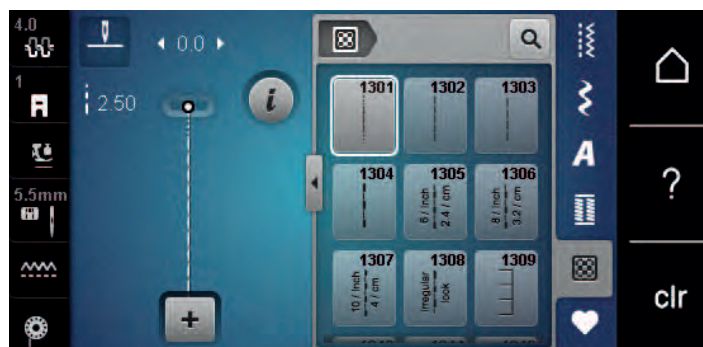

Stehový vzor	Číslo stehu	Název	Popis
	1301	Quiltování, Quiltovací program se zapožitím	Zapožití začátku a konce šití krátkými stehy dopředu.
	1302	Quiltovací rovný steh	Rovný steh délky 3 mm.
	1303	Patchworkový steh/ Rovný steh	Rovný steh délky 2 mm.
	1304	Quiltovací stehy ručního vzhledu 1304 – 1308	Imitace ručního quiltovacího stehu s monofilním vláknem.
	1309	Přikrývkový steh 1309 – 1310, 1313 – 1314	Pro aplikace a našívání stuh.
	1311	Ozdobné quiltovací stehy 1311, 1317 – 1327, 1339 – 1344	Imitace ručního quiltovacího stehu s monofilním vláknem.
	1315	Saténový steh	Pro aplikace.
	1316	Úzký slepý steh	Pro šití slepých stehů.
	1331	Drobné meandry	Imitace meandrového quiltování.
	1332	Péřový steh	Pro „bláznivý patchwork“ a zdobení.
	1333	Varianty péřového stehu 1333 – 1338	Pro „bláznivý patchwork“ a zdobení.

10.2 Quiltování, zapošivací program

Předpoklad:

- Je nasazena základní přítlačná patka č. 1.
- > Dotkněte se ikony «Quiltovací stehy».
 - > Zvolte quiltovací stehový vzor č. 1301.
 - > Sešlápněte ovládací pedál.
 - Stroj ušije na začátku automaticky 6 stehů dopředu.



- > Ušijte šev požadované délky.
- > Stiskněte tlačítko «Zpět».
 - Stroj ušije automaticky 6 stehů dopředu a automaticky se zastaví.

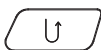

10.3 Šití quiltovacích stehů ručního vzhledu

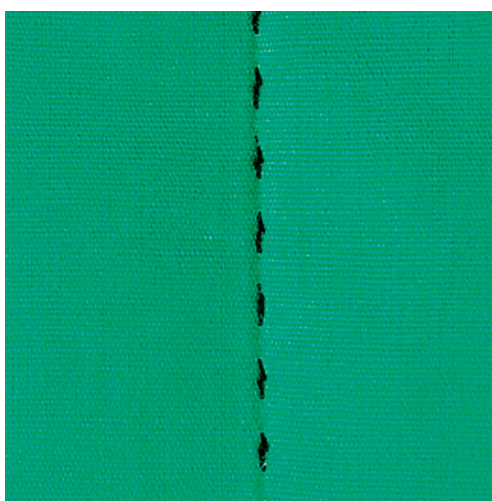

Quiltovací stehy ručního vzhledu se hodí pro všechny látky a výrobky, které mají vypadat jako ručně šité. Doporučuje se použít monofilní nit jako horní a vyšivací nit jako spodní. Je vhodné snížit rychlost stroje, aby se monofilní nit netrhala. Dle potřeby je možné upravit napětí horní nitě a vyvážení podle druhu látky a zvoleného quiltovacího stehu.

Předpoklad:

- Je nasazena základní přítlačná patka č. 1.
- > Dotkněte se ikony «Quiltovací stehy».
 - > Zvolte quiltovací steh ručního vzhledu č. 1304 nebo 1305, 1306, 1307 nebo 1308.
 - > Je-li třeba, upravte napětí horní nitě a vyvážení podle druhu látky a zvoleného quiltovacího stehu.
 - > Sešlápnutím ovládacího pedálu nebo tlačítkem «Start/Stop» spusťte stroj.



10.4 Volné quiltování



Quiltovací rukavice s gumovými špičkami prstů (mimo základní příslušenství) Vám usnadní vedení látky.

Doporučujeme použít násuvný stolek a kolenní páku FHS. Při volném quiltování je výhodné quiltovat od středu ven a vést látku plynulými krouživými pohyby pro vytvoření vzorů dle vlastní představy. Volné quiltování a látání vycházejí z téhož principu.

Při meandrovém quiltování se celý povrch látky zaplní quiltovacími stehy.

Předpoklad:

- Horní vrstvu, vatelín a spodní vrstvu sešpendlete nebo sestehujete.
- Podavač je zasunut.
- Nasazena je látačí patka č. 9 (mimo základní příslušenství).



- > Dotkněte se ikony «Základní stehy».
 - Automaticky se nastaví rovný steh č. 1.
- > Dle potřeby přizpůsobte napětí horní niti a vyvážení Vašemu projektu.
- > Sešlápnutím ovládacího pedálu nebo tlačítkem «Start/Stop» spusťte stroj.
- > Ved'te látku oběma rukama blízko přítlačné patky, jako by byla ve vyšivacím rámečku.
- > Leží-li nit na látce, zpomalte pohyb.
- > Pokud se na rubu látky tvoří uzlíky, pohybujte látkou rychleji.

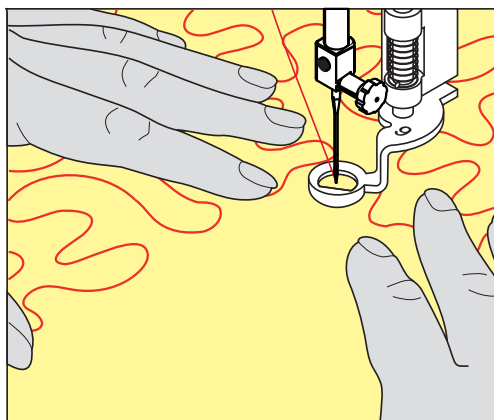

11 Regulátor stehů BERNINA (BSR) (k dokoupení)

Regulátor stehů BERNINA vyrovnává délku stehů při volném quiltování – technice, jejíž oblíbenost stále roste. Při volném quiltování s přítlačnou patkou BSR jsou všechny stehy stejně dlouhé a tvoření stehu je dokonale pravidelné.

Jakmile nasadíte přítlačnou patku BSR a zasunete zoubky podavače, zobrazí se na displeji stroje menu požadovaného režimu. Přítlačnou patku BSR můžete používat s rovným a entlovacím stehem.

Přítlačná patka BSR reaguje na pohyb látkou a podle toho řídí rychlost stroje až do nejvyšší možné rychlosti. To znamená: čím rychleji pohybujete látkou, tím rychleji stroj šije.

Budete-li pohybovat látkou příliš rychle, ozve se akustický signál. Tento signál můžete na displeji BSR aktivovat nebo deaktivovat. Zvuk akustického signálu můžete též aktivovat a deaktivovat v programu nastavení.

11.1 Režim BSR 1

Funkci BSR můžete ovládat pedálem nebo tlačítkem «Start/Stop». Zapněte režim BSR. U přítlačné patky BSR se rozsvítí červené světlo. Pohybem látky stroj zrychluje. Jestliže látkou nepohybujete, je možné zapořít na místě bez dalšího mačkání tlačítka. Pracujete-li s ovládacím pedálem, nebo s tlačítkem «Start/Stop», režim BSR se automaticky nezastaví.

11.2 Režim BSR 2

Funkci BSR můžete ovládat pedálem nebo tlačítkem «Start/Stop». Stroj se spustí jen tehdy, je-li sešlápnut pedál nebo stisknuto tlačítko «Start/Stop» a začnete pohybovat látkou. Přestanete-li látkou pohybovat, režim BSR 2 se asi za 7 vteřin zastaví. Červené světlo zhasne (pouze pracujete-li s tlačítkem «Start/Stop»). Pracujete-li s pedálem, červené světlo nezhasne.

11.3 Funkce BSR s rovným stehem č. 1

Tato funkce umožňuje volné quiltování rovným stehem s naprogramovanou délkou stehu až 4 mm. Do určité rychlosti se udržuje stejná délka stehu bez ohledu na rychlost pohybu látkou.

11.4 Funkce BSR s entlovacím stehem č. 2

Entlovací steh můžete používat pro kreslení nití. Nastavená délka stehu se u entlovacího stehu neudrží, ale funkce BSR Vám usnadní práci.

11.5 Příprava ke quiltování

Nasazení přítlačné patky BSR

POZOR

Čidlo přítlačné patky BSR je znečištěno

Stroj nerozezná přítlačnou patku BSR.

> Vyčistěte čidlo jemným, lehce navlhčeným hadříkem.

> Vyměňte přítlačnou patku.

- > Připojte kabel přítlačné patky BSR do konektoru (1). Konektor na kabelu patky BSR musí být svisle.



- > Zapněte stroj.
 - Otevře se displej BSR a aktivuje se režim BSR 1.

Výměna základny přítlačné patky

POZOR

Čočka BSR přítlačné patky je špinavá

Stroj nerozezná přítlačnou patku BSR.

- > Vyčistěte čidlo jemným, lehce navlhčeným hadříkem.

Obvyklá délka stehu je 2 mm. Šijete-li drobné tvary a meandry, je vhodné délku stehu zkrátit na 1 – 1,5 mm.

- > Zdvihněte jehlu.
- > Zdvihněte přítlačnou patku BSR.
- > Vypněte stroj a vypojte jej ze zásuvky.
- > Sejměte přítlačnou patku BSR ze stroje.
- > Zmáčkněte tlačítka na přítlačné patce BSR proti sobě.

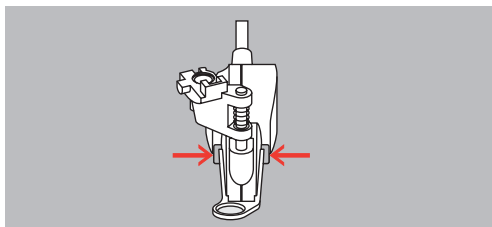

- > Stáhněte základnu patky z vodítka směrem dolů.
- > Nasadte novou základnu patky na vodítko a zamáčkněte ji nahoru, až zacvakne.
- > Nasadte přítlačnou patku BSR.

11.6 Režim BSR



Funkci BSR můžete ovládat pedálem nebo tlačítkem «Start/Stop».

Spuštění stroje pedálem: Během quiltování musí být ovládací pedál sešlápnut. V režimu BSR 1 stroj stále běží, dokud neuvolníte pedál, i když přestanete pohybovat látkou.

Zastavíte-li quiltování v režimu BSR 2, stroj ušije ještě jeden steh dle polohy jehly a zastaví se s jehlou nahoře.

Předpoklad:

- Násuvný stolek je nasazen.
- Je nasazena kolenní páka.
- > Zasuňte podavač.
- > Zvolte režim BSR.

- > Spusťte přítlačnou patku.
-  > Stiskem tlačítka «Start/Stop» nebo sešlápnutím a přidržením pedálu spusťte režim BSR.
 - Na patce BSR svítí červené světýlko.
- > Pohybem látkou ovládejte rychlost stroje v režimu BSR.
-  > Dalším stiskem tlačítka «Start/Stop» nebo uvolněním pedálu režim BSR zastavíte.
 - Režim BSR se zastaví a červené světýlko u přítlačné patky zhasne.
- > Dotykiem ikony BSR (1) režim BSR s automatickým nastavením délky stehu ukončíte.





11.7 Zapošití

Zapošití v režimu BSR 1 s tlačítkem «Start/Stop»

Předpoklad:

- Přítlačná patka BSR je nasazena a připojena do stroje.
- Je otevřen displej BSR a aktivován režim BSR 1.

- > Zasuňte podavač.
- > Spusťte přítlačnou patku.
-  > Stiskněte dvakrát tlačítko «Jehla nahoru/dolů».
 - Spodní nit je vytažena.

- > Přidržte horní i spodní nit.
-  > Stiskněte tlačítko «Start/Stop».
 - Spusťte režim BSR.

- > Ušijte 5 – 6 zapošivacích stehů.
-  > Stiskněte tlačítko «Start/Stop».
 - Režim BSR se zastaví.
- > Odstříhnete nit.

Zapošití v režimu BSR 2

Předpoklad:

- Přítlačná patka BSR je nasazena a připojena do stroje.
- Je otevřen displej BSR a aktivován režim BSR 2.

- > Spusťte přítlačnou patku.
-  > Stiskněte tlačítko «Zapošití».
- > Sešlápněte ovládací pedál nebo stiskněte tlačítko «Start/Stop».

Pohybem látky ušijte několik zapošivacích stehů, poté se aktivuje naprogramovaná délka stehu a automaticky se deaktivuje funkce zapošití.

12 Příloha

12.1 Údržba a čištění

Čištění displeje

- > Displej čistěte lehce navlhčeným hadříkem z mikrovlákna, když je vypnutý.

Čištění podavače

Pravidelně odstraňujte zbytky nití zpod stehové desky.

UPOZORNĚNÍ

Elektronicky řízené součásti

Nebezpečí úrazu v blízkosti jehly a chapače.

- > Vypněte stroj a vypojte jej ze zásuvky.
- > Sejměte přítlačnou patku a jehlu.
- > Zasuňte podavač stiskem tlačítka «Zasunout/vysunout podavač».



- > Sejměte stehovou desku.
- > Vyčistěte podavač hadříkem.

Čištění chapače

UPOZORNĚNÍ

Elektronicky řízené součásti

Nebezpečí úrazu v blízkosti jehly a chapače.

- > Vypněte stroj a vypojte jej ze zásuvky.
- > Otevřete kryt spodní niti.
- > Vyjměte cívkové pouzdro.
- > Zmáčkněte upevňovací třmen doleva.



- > Odklopte upevňovací třmen spolu s černým krytem dráhy chapače směrem dolů.

- > Vyměňte chapač.

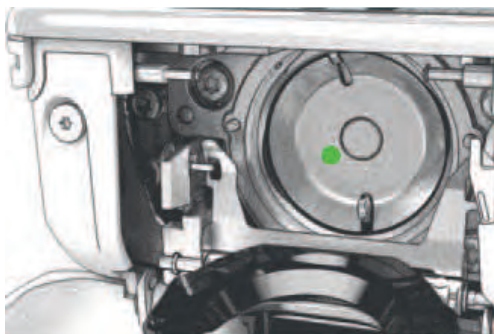

- > Vyčistěte dráhu chapače štětcem; nepoužívejte žádné ostré předměty.
- > Uchopte chapač dvěma prsty za trn uprostřed.
- > Zasuňte chapač spodním okrajem napřed za kryt dráhy chapače.
- > Umístěte chapač tak, aby dva výstupky zapadly do otvorů v chapači. Barevná značka na pohonu chapače by měla být vidět skrz otvor v chapači.
- > Zasuňte chapač.
 - Chapač je magnetický, proto drží ve správné poloze.
- > Uzavřete kryt dráhy chapače, až uvolňovací páčka zaskočí.
- > Pro kontrolu otočte ručním kolem.
- > Vložte cívkové pouzdro do stroje.

Mazání chapače

⚠ UPOZORNĚNÍ

Elektricky poháněné součásti

Nebezpečí úrazu v blízkosti jehly a chapače.

- > Vypněte stroj a vypojte jej ze zásuvky.

POZOR

Mazání chapače

Nadměrné množství oleje může znečistit látku a nit.

- > Vždy si nejprve udělejte zkoušku na odstřížku látky.

- > Vyměňte cívkové pouzdro.
- > Zmáčkněte uvolňovací páčku doleva.



- > Odklopte upevňovací třmen spolu s černým krytem dráhy chapače směrem dolů.

- > Vyměňte chapač.

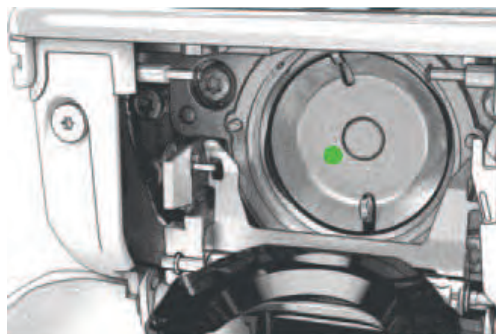

- > Kápněte do dráhy chapače jednu kapku oleje BERNINA.

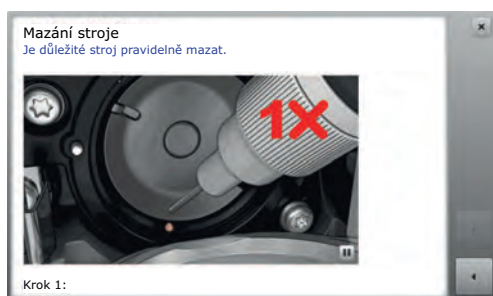



- > Kápněte jednu kapku oleje do každé ze dvou mazniček, aby byly plsti vlhké a zkontrolujte, že na červeně označeném povrchu pouzdra chapače není žádný olej.



- > Uchopte chapač dvěma prsty za trn uprostřed.
- > Zasuňte chapač spodním okrajem napřed za kryt dráhy chapače.
- > Umístěte chapač tak, aby dva výstupky zapadly do otvorů v chapači. Barevná značka na pohonu chapače by měla být vidět skrz otvor v chapači.
- > Zasuňte chapač.
 - Chapač je magnetický, proto drží ve správné poloze.
- > Uzavřete kryt dráhy chapače a upevňovací třmen, až uvolňovací páčka zaskočí.
- > Pro kontrolu otočte ručním kolem.
- > Vložte cívkové pouzdro do stroje.





12.2 Řešení problémů

Závada	Příčina	Náprava
Nerovnoměrné tvoření stehů	Horní nit je příliš napnutá nebo příliš volná.	> Upravte napětí horní nitě.
	Tupá nebo ohnutá jehla.	> Vyměňte jehlu. Používejte kvalitní jehly BERNINA.
	Nekvalitní jehla.	> Používejte kvalitní jehly BERNINA.
	Nekvalitní nit.	> Používejte kvalitní nit.
	Nevhodná kombinace jehla/nit.	> Použijte jehlu odpovídající tloušťce niti.
	Nesprávné navlečení stroje.	> Navlečte stroj znovu.
	Tahali jste za látku.	> Ved'te látku rovnoměrně.
Nerovnoměrné tvoření stehů 	Používáte nesprávné cívkové pouzdro.	> Použijte dodané cívkové pouzdro s trojúhelníčky.
Vynechávání stehů	Nesprávná jehla.	> Používejte jehly systému 130/705H.
	Tupá nebo ohnutá jehla.	> Vyměňte jehlu.
	Nekvalitní jehla.	> Používejte kvalitní jehly BERNINA.
	Nesprávně nasazená jehla.	> Nasad'te jehlu do jehlové svorky plochou stranou dozadu až nadoraz a utáhněte šroubek.
	Nesprávný hrot jehly.	> Přizpůsobte hrot jehly textuře materiálu.
Nesprávné stehy	Zbytky nití mezi napínacími talířky.	> Přeložte kousek tenké látky a protáhněte přeložený okraj (ne hrubý okraj látky) mezi napínacími talířky.
	Nesprávné navlečení stroje.	> Navlečte stroj znovu.
	Zbytky nití pod pružinkou cívkového pouzdra.	> Odstraňte zbytky nití zpod pružinky cívkového pouzdra.

Závada	Příčina	Náprava
Trhá se horní nit	Nevhodná kombinace jehla/nit.	> Použijte jehlu odpovídající tloušťce niti.
	Horní nit je příliš napnutá.	> Snižte napětí horní niti.
	Nesprávné navlečení stroje.	> Navlečte stroj znovu.
	Nekvalitní nit.	> Používejte kvalitní nit.
	Poškozená stehová deska nebo hrot chapače.	> obraťte se na nejbližšího specializovaného prodejce BERNINA a nechte si stroj opravit. > Vyměňte stehovou desku.
	Nit je zachycena v prostoru nitové páky. 	> Posuňte rám hlavy (1) doleva a sejměte jej. > Odstraňte zbytky nití. > Zasuňte 4 výstupky na rámu hlavy do příslušných otvorů a zamáčkněte rám doprava.
Trhá se spodní nit	Je poškozeno cívkové pouzdro.	> Vyměňte cívkové pouzdro.
	Je poškozen jehlový otvor stehové desky.	> obraťte se na nejbližšího specializovaného prodejce BERNINA a nechte si stroj opravit. > Vyměňte stehovou desku.
	Tupá nebo ohnutá jehla.	> Vyměňte jehlu.
Láme se jehla	Nesprávně nasazená jehla.	> Nasaďte jehlu do jehlové svorky plochou stranou dozadu až nadoraz a utáhněte šroubek.
	Tahali jste za látku.	> Ved'te látku rovnoměrně.
	Tlačili jste na silnou látku.	> Používejte vhodnou patku, např. pro silné látky patku pro džínovinu č. 8. > Při šití přes silné švy používejte distanční podložku.
	Uzlíky na niti.	> Používejte kvalitní nit.
Nedá se nastavit šířka stehu	Zvolená jehla a stehová deska se nedají kombinovat.	> Vyměňte jehlu. > Vyměňte stehovou desku.
Příliš nízká rychlost	Nevhodná teplota prostředí.	> Před použitím nechte stroj na jednu hodinu v teplé místnosti.
	Změny v programu nastavení.	> Nastavte rychlost v programu nastavení. > Nastavte posuvník.

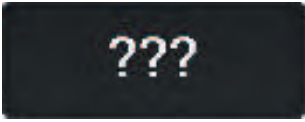
Závada	Příčina	Náprava
Stroj nejde spustit	Nevhodná teplota prostředí.	<ul style="list-style-type: none"> > Před použitím nechte stroj na jednu hodinu v teplé místnosti. > Připojte stroj do zásuvky a zapněte hlavní vypínač.
	Stroj je poškozen.	<ul style="list-style-type: none"> > obraťte se na specializovaného prodejce BERNINA.
Chyba při aktualizaci softwaru	USB flash disk nebyl rozeznán.	<ul style="list-style-type: none"> > Používejte USB flash disk BERNINA.
	Proces aktualizace se zablokoval a přesýpací hodiny na displeji nejsou aktivní.	<ul style="list-style-type: none"> > Odpojte USB flash disk. > Vypněte stroj. > Zapněte stroj. > Postupujte dle pokynů na displeji.
	Není možné najít data aktualizace softwaru.	<ul style="list-style-type: none"> > Rozbalte aktualizací data. > Uložte data pro aktualizaci softwaru přímo na datové medium, a ne do souboru na USB flash disku.

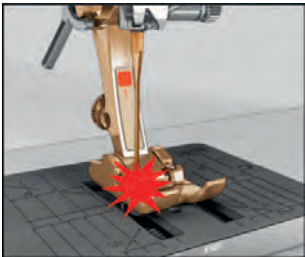
12.3 Chybová hlášení

Hlášení na displeji	Příčina	Náprava
	Není znám počet stehů.	> Zkontrolujte zadání a zadejte nové číslo.
	V režimu kombi není možné volit stehové vzory.	> Kombinujte jiné vzory.
	Není zasunut podavač.	> Zasuňte podavač stiskem tlačítka Zasunout/vysunout podavač.
	Zvolená jehla a stehová deska se nedají kombinovat.	> Vyměňte jehlu. > Vyměňte stehovou desku.
	Jehla není v horní poloze.	> Nastavte polohu jehly ručním kolem.
	Hlavní motor nefunguje.	> Otáčením ručním kolem po směru hodinových ručiček zdvihněte jehlu do horní polohy. > Sejměte stehovou desku. > Odstraňte zbytky nití. > Vyčistěte chapač. > Vyjměte chapač a podívejte se, zda na magnetické zadní části chapače nejsou úlomky jehel.
Nedostatek volné paměti na USB flash disku BERNINA (mimo základní příslušenství).	Na USB flash disku BERNINA (mimo základní příslušenství) je málo místa.	> Používejte USB flash disk BERNINA (mimo základní příslušenství). > Smažte data z USB flash disku BERNINA (mimo základní příslušenství).
Žádná osobní data na USB flash disku BERNINA (mimo základní příslušenství).	Na USB flash disku BERNINA (mimo základní příslušenství) nejsou žádná data k obnovení.	> Zkontrolujte, zda byla data a nastavení na USB flash disk BERNINA (mimo základní příslušenství) uložena.

Hlášení na displeji	Příčina	Náprava
Obnovení osobních údajů bylo neúspěšné.	Aktualizace softwaru proběhla úspěšně, ale osobní data nejdou obnovit.	<ul style="list-style-type: none"> > Zkontrolujte, zda byla data a nastavení na USB flash disk BERNINA (mimo základní příslušenství) uložena. > Přetáhněte uložená data do stroje.
USB flash disk BERNINA není připojen. Během celé automatické aktualizace softwaru musíte mít připojen stále stejný USB flash disk BERNINA.	USB flash disk BERNINA (mimo základní příslušenství) není připojen.	<ul style="list-style-type: none"> > Použijte USB flash disk BERNINA (mimo základní příslušenství) s dostatečnou volnou kapacitou.
Aktualizace softwaru byla neúspěšná.	Na USB flash disku BERNINA není poslední verze softwaru.	<ul style="list-style-type: none"> > Zkontrolujte, že data pro aktualizaci softwaru byla rozbalena. > Zkontrolujte, že jsou data pro aktualizaci softwaru uložena přímo na datovém médiu, a ne v souboru na USB flash disku BERNINA. > Aktualizujte software.
	Stroj potřebuje vyčistit/namazat.	<ul style="list-style-type: none"> > Vyčistěte stroj. > Namažte chapač. <p>Důležité informace k mazání: Nadměrné množství oleje může znečistit látku a nit.</p> <ul style="list-style-type: none"> > Po namazání stroje si nejprve vyšijte zkoušku.
Automatický odstřih niti (u zachycovače niti) potřebuje vyčistit.	Zachycovač niti potřebuje vyčistit. Hlášení se zobrazí vždy, když zapnete stroj poté, co se provedlo 1000 odstřihů.	<ul style="list-style-type: none"> > Dotkněte se ikony «Potvrdit». <ul style="list-style-type: none"> – Stroj otevře funkci «Vyčistit zachycovač niti». > Vyčistěte zachycovač niti podle pokynů na displeji. <ul style="list-style-type: none"> – Počítadlo odstřihů se vynuluje.

Hlášení na displeji	Příčina	Náprava
Je čas na kontrolu v servisu. Obraťte se, prosím, na specializovaného prodejce BERNINA a domluvte si termín.	<p>Stroj vyžaduje údržbu. Toto hlášení se zobrazí po uplynutí naprogramovaného servisního intervalu.</p> <p>Důležité informace: Řádné čištění a servis v předepsaných intervalech zaručuje řádnou funkci a dlouhou životnost stroje. Zanedbání termínu může vést ke zkrácení životnosti stroje a k neplatnosti záruky. Ceny servisních služeb se řídí zákony jednotlivých zemí. O dalších podrobnostech se domluvte se specializovaným prodejcem BERNINA nebo v servisu.</p>	<ul style="list-style-type: none"> > Obraťte se na specializovaného prodejce BERNINA. > Hlášení dočasně odstraníte dotykem ikony «ESC». <p>Jestliže toto hlášení odstraníte třikrát, další se zobrazí až po uplynutí následujícího servisního intervalu.</p>

12.4 Ukládání a likvidace

Ukládání stroje

Doporučujeme ukládat stroj v původním balení. Je-li stroj uložen v chladné místnosti, přemístěte jej hodinu před zapnutím do teplé místnosti.

- > Vypněte stroj a vypojte jej ze zásuvky.
- > Neukládejte stroj venku.
- > Chraňte stroj proti vlivům počasí.

Likvidace stroje

Společnosti BERNINA International AG velmi záleží na ochraně životního prostředí. Děláme vše pro minimalizaci vlivů našich výrobků na životní prostředí neustálým zlepšováním konstrukce strojů a naší výrobní technologie.

Po ukončení životnosti zlikvidujte výrobek ekologicky v souladu s platnými právními předpisy Vaší země. Nevyhazujte výrobek do komunálního odpadu. Nemáte-li jistotu, vezměte stroj ke specializovanému prodejci BERNINA.

- > Vyčistěte stroj.
- > Roztřídte součásti podle materiálu a zlikvidujte je v souladu s platnými předpisy.

12.5 Technická data

Položka	Hodnota	Jednotka
Maximální tloušťka látky	10.5 (0,41)	mm (palců)
Osvětlení	8	LED
Maximální rychlost	900	stehů za minutu
Rozměry bez cívky s nití	465/330/200 (18.30/12.99/7.87)	mm (palců)
Hmotnost	10.0	kg
Příkon	90	Wattů
Napětí	100-240	Voltů
Třída ochrany (elektrické přístroje)	II	
Datum výroby: Zobrazeno na typovém štítku pod «Code».		

13 Přehled stehových vzorů

13.1 Přehled stehových vzorů

Základní stehy

1	2	3	4	5	6	7	8	9	10	11
12	13	14	15	16	17	18	19	20	22	23
24	25	26	29	30	32	33				

Knoflíkové dírky

51	52	53	54	56	59	63	64	60	61	62

Ozdobné stehy

Přírodní stehy

101	102	103	104	106	107	108	109	110	111	112
113	114	115	116	117	118	119	122	123	124	125
136	137	150	152							

Křížkové stehy

301	302	303	304	305	306	307	308	309	321	322

Sáténové stehy

401	402	405	406	407	408	409	410	412	413	414
415	416	417	422	423	424	425	426	427	428	429
437	465	466								

Ornamentální stehy

601	602	603	604	605	606	607	608	609	610	611
612	613	614	615	616	618	619	620	621	622	623
624	625	626	627	628	629	630	631	632	634	635
652	653	657								

Tradiční stehy

701	702	703	704	705	706	707	708	709	710	711
712	713	714	715	716	717	721	722	723	724	725
726	727	729	730	731	732	741	742	743		

Dětské stehy

901	902	903	904	905	906	907	908	909	910	911
912	913	914	915	916	917	918	919	920	921	922
924	935	938	948	950	954	961				

Quiltovací stehy

1301	1302	1303	1304	1305	1306	1307	1308	1309	1310	1311
				6 / Inch 2.4 / cm	8 / Inch 3.2 / cm	10 / Inch 4 / cm	irregular look			
1313	1314	1315	1316	1317	1318	1319	1320	1321	1322	1323
1324	1325	1326	1327	1331	1332	1333	1334	1335	1336	1337
1338	1339	1340	1341	1342	1343	1344				

Rejstřík

A

Abecedy	85
Aktivace zvukových signálů	47
Aktualizace firmwaru stroje	52

B

Bezpečnostní pokyny	10
---------------------	----

Č

Čištění chapače	104
Čištění zachycovače niti	53

F

Free Hand System	28
------------------	----

Ch

Chybová hlášení	112
-----------------	-----

J

Jehla, nit, látka	23
-------------------	----

K

Kalibrace nohy knoflíkové dírky č. 3A	51
Knoflíkové dírky	87
Kombinace jehla/nit	26
Kontrola verze firmwaru	49

L

Likvidace stroje	112
------------------	-----

M

Mazání chapače	105
----------------	-----

N

Nasazení odvíjecího kotoučku	30
Nasazení přítlačné patky BSR	101, 102
Nastavení jasu displeje	48
Nastavení maximální rychlosti šití	45
Nastavení napětí horní nitě	45
Nastavení polohy přítlačné patky pomocí kolenní páky	32
Navlečení dvojehly	40
Navlečení horní niti	38

Navlečení spodní niti	42
Navlečení trojehly	41

O

Otevření kreativního rádce	55
Otevření nápovědy	55
Ozdobné stehy	81

P

Použití nitové sítky	30
Programování zapošivacích stehů	45
Přehled stehových vzorů	114
Příloha	104
Připojení ovládacího pedálu	27
Příslušenství v základní výbavě	18

Q

Quiltování	98
------------	----

R

Regulace rychlosti	56
Režim eco	55
Režim Kombi	59

Ř

Řešení problémů	109
-----------------	-----

S

Sámky	82
Spuštění instruktážního videa	55

Š

Šňůrka	91
--------	----

T

Technická data	113
----------------	-----

U

Údržba a čištění	104
Ukládání stroje	112
Uložení servisních dat	50
Ušití vzorku	92
Úvod	12

V

Vítejte ve světě BERNINA	12
Volba jazyka	48
Volba stehového vzoru	56
Volba vlastního nastavení	46
Výměna jehly	35
Výměna přitlačné patky	33
Výměna stehové desky	37
Výměna základny přitlačné patky	32
Význam symbolů	13

Z

Základní stehy	66
Zastavení jehly nahore/dole (trvalé)	37
Záznam údajů o prodejci	49
Zpět na výchozí nastavení	50



in partnership with

Mettler[®]

made to create **BERNINA**